

**TOSHKENT DAVLAT TEXNIKA UNIVERSITETI HUZURIDAGI  
PEDAGOG KADRLARNI QAYTA TAYYORLASH VA ULARNING  
MALAKASINI OSHIRISH TARMOQ MARKAZI**

**“METROLOGIYA, STANDARTLASHTIRISH VA  
MAHSULOT SIFATI MENEJMENTI”  
yo‘nalishi**

**“STANDARTLASHTIRISH VA TEXNIK JIHATDAN  
TARTIBGA SOLISHNING DOLZARB MUAMMOLARI  
VA ZAMONAVIY YUTUQLARI”  
moduli bo‘yicha**

**O‘QUV–USLUBIY MAJMUUA**

**Toshkent 2023**

Mazkur o‘quv – uslubiy majmua Oliy ta’lim, fan va innovatsiyalar vazirligining 2023 yil 25 avgustdagi 391 - sonli buyrug‘i bilan tasdiqlangan o‘quv dastur asosida tayyorlandi.

**Tuzuvchilar:** prof. P.Matyakubova dots. Boboyev G‘. G‘.

**Taqrizchi:** TDTU, “Metrologiya, texnik jihatdan tartibga solish, standartlashtirish va sertifikatlashtirish” kafedra professori, t.f.d. Raxmonov A.T.

O‘quv – uslubiy majmua Toshkent davlat texnika universiteti Kengashining 2023 yil 27 sentyabrdagi 1 - sonli yig‘ilishida ko‘rib chiqilib, foydalanishga tavsiya etildi.

## MUNDARIJA

<b>I. ISHCHI DASTUR .....</b>	<b>4</b>
<b>II. MODULNI O‘QITISHDA FOYDALANILADIGAN INTERFAOL TAЪЛИM METODLARI .....</b>	<b>10</b>
<b>III. NAZARIY MATERIALLAR.....</b>	<b>19</b>
<b>IV. AMALIY MASHG‘ULOT MATERIALLARI.....</b>	<b>82</b>
<b>V. GLOSSARIY .....</b>	<b>101</b>
<b>VI. FOYDALANGAN ADABIYOTLAR.....</b>	<b>108</b>

## I. ISHCHI DASTUR

### Kirish

O‘zbekiston Respublikasi Prezidentining 2017-yil 7 fevraldagi PF-4947-sonli Farmoni bilan tasdiqlangan “2017-2021-yillarda O‘zbekiston Respublikasini rivojlantirishning beshta ustuvor yo‘nalishi bo‘yicha Harakatlar Strategiyasi”da milliy kadrlarning raqobatbardoshligi va umumjahon amaliyotiga asoslangan oliy ta‘lim milliy tizimining sifati oshishiga, Bolon‘ya jarayoni ishtirokchi mamlakatlari diplomlarini o‘zaro tan olishga, o‘qituvchi va talabalar bilan almashuv dasturlarini amalga oshirishga ko‘maklashuvchi 1999 yil 19-iyundagi Bolon‘ya deklarasiyasiga qo‘shilish masalasini ko‘rib chiqish belgilab qo‘yilgan.

O‘zbekiston Respublikasi Prezidentining 2019 yil 8 oktyabrdagi PF-5847-son Farmoni bilan tasdiqlangan “O‘zbekiston Respublikasi Oliy ta‘lim tizimini 2030 yilgacha rivojlantirish konsepsiyasi”da oliy ta‘lim jarayonlariga raqamli texnologiyalar va zamonaviy o‘qitish usullarni joriy etish, yoshlarni ilmiy faoliyatga keng jalb etish, korrupsiyaga qarshi kurashish, muhandislik-texnik ta‘lim yo‘nalishlarida tahsil olayotgan talabalar ulushini oshirish, kredit-modul tizimini joriy etish, o‘quv rejalarida amaliy ko‘nikmalarni oshirishga qaratilgan mutaxassislik fanlari bo‘yicha amaliy mashg‘ulotlar ulushini oshirish bo‘yicha aniq vazifalar belgilab berilgan.

O‘zbekiston Respublikasi Prezidentning 2019 yil 8 oktyabrdagi Farmoni bilan tasdiqlangan “O‘zbekiston Respublikasi oliy ta‘lim tizimini 2030 yilgacha rivojlantirish konsepsiyasi”ga ko‘ra mamlakatdagi oliy ta‘lim muassasalarining 85 foizi 2030 yilgacha bosqichma-bosqich kredit-modul tizimiga o‘tishi rejalashtirilgan. Bu yaqin yillar davomida mamlakatdagi deyarli barcha oliy ta‘lim muassasalarining kredit-modul tizimida faoliyat yurita boshlashidan darak beradi.

Shuningdek, mamlakatimizning barcha sohalarida islohotlarni amalga oshirish, odamlarning dunyoqarashini o‘zgartirish, yetuk va zamon talabiga javob beradigan mutaxassis kadrlarni tayyorlashni hayotning o‘zi taqozo etmoqda. Respublikada ta‘lim tizimini mustahkamlash, uni zamon talablari bilan uyg‘unlashtirishga katta ahamiyat berilmoqda. Bunda mutaxassis kadrlarni tayyorlash, ta‘lim va tarbiya berish tizimi islohatlar talablari bilan chambarchas bog‘langan bo‘lishi muhim ahamiyat kasb etadi. Zamon talablariga javob bera oladigan mutaxassis kadrlarni tayyorlash, Davlat talablari asosida ta‘lim va uning barcha tarkibiy tuzilmalarini takomillashtirib borish oldimizda turgan dolzarb masalalardan biridir.

Ushbu dasturda standartlashtirish va texnik jihatdan tartibga solishning dolzarb muammolari va zamonaviy yutuqlari, standartlashtirish va texnik jihatdan tartibga solish sohasiga oid qonun hujjatlari va ularning mazmuni, standartlashtirish, muvofiqlikni baholash sohasidagi asosiy muammolarga umumiy yondashuvlarni shakllantirish, nazariy bilimlarni egallash, standartlashtirish va texnik jihatdan tartibga solish sohasidagi amaliy masalalarni hal qilish, mahsulot sifati va raqobatbardoshligini ta‘minlash bo‘yicha amaliy ko‘nikma va malakalarni shakllantirish asoslari bayon etilgan.

Bugungi kunda oliy ta'lim muassasalari tomonidan ta'lim va tarbiya jarayonlarini tashkil etishda: O'zbekiston Respublikasining Konstitusiyasi, "Ta'lim to'g'risida"gi Qonun, farmonlar, qarorlar hamda Oliy va o'rta maxsus ta'lim vazirligining buyruqlari kabi normativ hujjatlar qo'llanilmoqda. Lekin shu kunga qadar ta'lim va tarbiya jarayonlarini sub'yektlari tomonidan ushbu hujjatlarni amalda qo'llanilishining nazariy va amaliy jihatlari deyarli o'rganilmagan. Bu holatlar oliy ta'lim muassasalarida qo'llaniladigan oliy ta'limning normativ-huquqiy asoslarini har tomonlama nazariy va amaliy jihatdan o'rganish va tahlil etishni dolzarbligidan dalolat beradi.

### **Modulning maqsadi va vazifalari**

**Modulning maqsadi:** qayta tayyorlash va malaka oshirish kursi tinglovchilarini standartlashtirish muvofiqlikni baholash sohasidagi asosiy muammolarga umumiy yondashuvlarni shakllantirish, nazariy bilimlarni egallash va metrologiya va texnik jihatdan tartibga solish sohasidagi amaliy masalalarni hal qilish, mahsulot sifati va raqobatbardoshligini ta'minlash bo'yicha amaliy ko'nikma va malakalarni shakllantirish, standartlashtirishning dolzarb muammolari va zamonaviy yutuqlari to'g'risida ko'nikma va malakalarini tarkib toptirish.

#### **Modulning vazifalari:**

- standartlashtirish va texnik jihatdan tartibga solish sohasidagi dolzarb muammolarni ko'rib chiqish va ularni baholash;
- standartlashtirish va texnik jihatdan tartibga solish sohasidagi zamonaviy muammolarni ko'rib chiqish va ularni hal qilishning umumiy yo'nalishlarini aniqlash;
- standartlashtirish, texnik jihatdan tartibga solish va mahsulot sifatini boshqarish sohasidagi aniq vazifalarni amalda hal qilish ko'nikmalarini egallash.

#### **Modul bo'yicha tinglovchilarning bilim, ko'nikma, malaka va kompetensiyalariga qo'yiladigan talablar**

"Metrologiyaning dolzarb muammolari va zamonaviy yutuqlari" modulini o'zlashtirish jarayonida amalga oshiriladigan masalalar doirasida:

#### **Tinglovchi:**

- standartlashtirish, texnik jihatdan tartibga solish sohasidagi dolzarb muammolar;
- standartlashtirish, texnik jihatdan tartibga solishning tashkiliy, ilmiy va uslubiy asoslari;
- o'qitish yo'nalishi va profiliga muvofiq asosiy me'yoriy-huquqiy hujjatlarni tahlil qilish **bilimlarga ega bo'lishi**;
- standartlashtirish va texnik jihatdan tartibga solish sohasidagi ilmiy muammolarni hal qilish usullarini tanlash va asoslash;
- standartlashtirish va texnik jihatdan tartibga solishda vazifalarni modellashtirishda zamonaviy usullarni qo'llash;

- O‘zbekiston Respublikasi standartlashtirish va texnik jihatdan tartibga solishni tashkil etishga oid normativ-huquqiy hujjatlari asosida tegishli me‘yoriy xujjatlarni takomillashtirish **ko‘nikma va malakalarini egallashi**;

- standartlashtirish va texnik jihatdan tartibga solish sohasidagi modellarni yaratish va aniq vazifalarni hal qilish;

- standartlashtirish va texnik jihatdan tartibga solish va uni amalga oshirish strategiyasini ishlab chiqish;

- O‘zbekiston Respublikasi standartlashtirish va texnik jihatdan tartibga solish ga oid normativ-huquqiy hujjatlari asosida asosida zamonaviy metrologik ta‘minot jarayonini tashkil etish **kompetensiyalarni egallashi lozim**.

### **Modulni tashkil etish va o‘tkazish bo‘yicha tavsiyalar**

“Standartlashtirish va texnik jihatdan tartibga solishning dolzarb muammolari va zamonaviy yutuqlari” moduli ma‘ruza va amaliy mashg‘ulotlar shaklida olib boriladi.

Kursni o‘qitish jarayonida ta‘limning zamonaviy metodlari, axborot-kommunikasiya texnologiyalari qo‘llanilishi, shuningdek, ma‘ruza darslarida zamonaviy kompyuter texnologiyalari yordamida taqdimot va elektron-didaktik texnologiyalarni;

- o‘tkaziladigan amaliy mashg‘ulotlarda texnik vositalardan, blis-so‘rovlar, aqliy hujum, guruhli fikrlash, kichik guruhlar bilan ishlash, va boshqa interfaol ta‘lim metodlarini qo‘llash nazarda tutiladi.

### **Modulning oliy ta‘limdagi o‘rni**

Modulni o‘zlashtirish orqali tinglovchilar ta‘lim va tarbiya jarayonlarini normativ-huquqiy asoslarini o‘rganish, ularni tahlil etish, amalda qo‘llash va baholashga doir kasbiy kompetentlikka ega bo‘ladilar.

### **MODUL BO‘YICHA SOATLAR TAQSIMOTI**

№	Modul mavzulari va tarkibi	Hammasi	Auditoriyadagi o‘quv yuklamasi					Mustakil ish
			Jami	Jumladan:				
				Nazariy	Amaliy	mashg‘ulot	Kuchma	
1.	<b>Standartlashtirish va texnik jihatdan tartibga solishning huquqiy asoslari.</b> Standartlashtirish va texnik jihatdan tartibga solish sohasining huquqiy asoslari hamda sohaga oid qonun hujjatlari.	2	2	2				
2.	<b>Standartlashtirish va texnik jihatdan tartibga solish - hayotning yuqori sifatining kafolati garovidir.</b> Zamonaviy talablar asosida standartlashtirish va texnik jihatdan tartibga solishning maqsadlari, vazifalari, tamoyillari.	2	2	2				

3.	<b>Standartlashtirish va texnik jihatdan tartibga solish hujjatlari: turlari, qo‘llash shartlari.</b>	2	2		2		
4.	<b>Tizimning hozirgi holati. Standartlashtirish, texnik jihatdan tartibga solish muammolari va jihatlari va uni takomillashtirish yo‘llari.</b> Tizimning hozirgi holati. Standartlashtirish, texnik jihatdan tartibga solish muammolari va jihatlari va uni takomillashtirish yo‘llari. Standartlashtirish, texnik jihatdan tartibga solish sohasidagi me‘yoriy xujjatlarni halqaro standartlarga uyg‘unlashtirish.	6	6	2	2	2	
5.	<b>Standartlashtirish sohasidagi xalqaro va mintaqaviy hamkorlik.</b> Standartlashtirish va texnik jihatdan tartibga solish hujjatlari: turlari, qo‘llash shartlari. Standartlar turlari va toifalari. Texnik reglamentlar turlari. Me‘yoriy xujjatlarni ishlab chiqish.	4	4		2	2	
6.	<b>Hozirgi bosqichda texnik jihatdan tartibga solish va muvofiqlikni baholash masalalari.</b> Hozirgi bosqichda texnik jihatdan tartibga solish va muvofiqlikni baholash masalalari. Standartlashtirish, texnik jihatdan tartibga solish muammolari va jihatlari va va muvofiqlikni baholashni takomillashtirish yo‘llari.	6	4	2		2	2
7.	<b>Milliy standartlashtirish tizimini rivojlantirish va uning qonunchilik asoslarini takomillashtirish.</b> Standartlashtirish bo'yicha xalqaro va mintaqaviy tashkilotlar bilan hamkorlikni kuchaytirish	2	2		2		
<b>Hammasi</b>		<b>22</b>	<b>22</b>	<b>8</b>	<b>8</b>	<b>6</b>	

### NAZARIY MASHG‘ULOTLAR MAZMUNI

#### **1-mavzu: Standartlashtirish va texnik jihatdan tartibga solishning huquqiy asoslari.**

Standartlashtirish va texnik jihatdan tartibga solish sohasining huquqiy asoslari hamda sohaga oid qonun hujjatlari.

#### **2-mavzu: Standartlashtirish va texnik jihatdan tartibga solish - hayotning yuqori sifatining kafolati garovidir.**

Zamonaviy talablar asosida standartlashtirish va texnik jihatdan tartibga solishning maqsadlari, vazifalari, tamoyillari.

#### **3-mavzu: Tizimning hozirgi holati. standartlashtirish, texnik jihatdan tartibga solish muammolari va jihatlari va uni takomillashtirish yo‘llari.**

Tizimning hozirgi holati. Standartlashtirish, texnik jihatdan tartibga solish muammolari va jihatlari va uni takomillashtirish yo‘llari. Standartlashtirish, texnik jihatdan tartibga solish sohasidagi me‘yoriy xujjatlarni halqaro standartlarga uyg‘unlashtirish.

#### **4-mavzu: Hozirgi bosqichda texnik jihatdan tartibga solish va muvofiqlikni baholash masalalari.**

Hozirgi bosqichda texnik jihatdan tartibga solish va muvofiqlikni baholash masalalari. Standartlashtirish, texnik jihatdan tartibga solish muammolari va jihatlari va va muvofiqlikni baholashni takomillashtirish yo‘llari.

### **AMALIY MASHG‘ULOTLAR MAZMUNI**

#### **1-amaliy mashg‘ulot: Standartlashtirish va texnik jihatdan tartibga solish hujjatlari: turlari, qo‘llash shartlari.**

Standartlashtirish va texnik jihatdan tartibga solish hujjatlari: turlari, qo‘llash shartlari. Standartlar turlari va toifalari. Texnik reglamentlar turlari. Me‘yoriy xujjatlarni ishlab chiqish.

#### **2-amaliy mashg‘ulot: Tizimning hozirgi holati. Standartlashtirish, texnik jihatdan tartibga solish muammolari va jihatlari va uni takomillashtirish yo‘llari.**

Tizimning hozirgi holati. Standartlashtirish, texnik jihatdan tartibga solish muammolari va jihatlari va uni takomillashtirish yo‘llari. Standartlashtirish, texnik jihatdan tartibga solish sohasidagi me‘yoriy xujjatlarni halqaro standartlarga uyg‘unlashtirish.

#### **3-amaliy mashg‘ulot: Standartlashtirish sohasidagi xalqaro va mintaqaviy hamkorlik.**

Standartlashtirish sohasidagi xalqaro va mintaqaviy hamkorlik. Halqaro tashkilotlar bilan ishlash. halqaro standartlarni milliy standartlar bilan uyg‘unlashtirish mexanizmi.

#### **4-amaliy mashg‘ulot: Milliy standartlashtirish tizimini rivojlantirish va uning qonunchilik asoslarini takomillashtirish.**

Standartlashtirish bo'yicha xalqaro va mintaqaviy tashkilotlar bilan hamkorlikni kuchaytirish

### **KO‘CHMA MASHG‘ULOTLAR MAZMUNI**

#### **1-mab3y:Standartlashtirish sohasidagi xalqaro va mintaqaviy hamkorlik. 2-2-mab3y:Hozirgi bosqichda texnik jihatdan tartibga solish va muvofiqlikni baholash masalalari.**

Kuchma mashg‘ulotda tinglovchilarni “O‘zstandart” agentligiga olib borish ko‘zda tutilgan. mavzu yuzasidan turli standartlarni metrologik ekspertizasini o‘tkazish jarayoni bilan tanishish, metrologik ekspertiza jarayonida topiladigan tipik xatoliklar va metrologik ekspertiza natijalarini rasmiylashtirish bo‘yicha amaliy ishlarni bajarish rejalashtirilgan.

#### **O‘QITISH SHAKLLARI**

Mazkur modul bo‘yicha quyidagi o‘qitish shakllaridan foydalaniladi:



- ma'ruzalar, amaliy mashg'ulotlar (ma'lumotlar va texnologiyalarni anglab olish, motivasiyani rivojlantirish, nazariy bilimlarni mustahkamlash);

- davra suhbatlari (ko'rilayotgan loyiha yechimlari bo'yicha taklif berish qobiliyatini rivojlantirish, eshitish, idrok qilish va mantiqiy xulosalar chiqarish);

- bahs va munozaralar (loyihalar yechimi bo'yicha dalillar va asosli argumentlarni taqdim qilish, eshitish va muammolar yechimini topish qobiliyatini rivojlantirish).

**Jamoaviy ishlash** – Bunda o'qituvchi guruhlarning bilish faoliyatiga rahbarlik qilib, o'quv maqsadiga erishish uchun o'zi belgilaydigan didaktik va tarbiyaviy vazifalarga erishish uchun xilma-xil metodlardan foydalanadi.

**Guruhlarda ishlash** – bu o'quv topshirig'ini hamkorlikda bajarish uchun tashkil etilgan, o'quv jarayonida kichik guruxlarda ishlashda (3 tadan – 7 tagacha ishtirokchi) faol rol o'ynaydigan ishtirokchilarga qaratilgan ta'limni tashkil etish shaklidir. O'qitish metodiga ko'ra guruhni kichik guruhlarga, juftliklarga va guruhlarga shaklga bo'lish mumkin.

Bir turdagi guruhli ish o'quv guruhlari uchun bir turdagi topshiriq bajarishni nazarda tutadi.

Tabaqalashgan guruhli ish guruhlarda turli topshiriqlarni bajarishni nazarda tutadi.

**Yakka tartibdagi shaklda** - har bir ta'lim oluvchiga alohida- alohida mustaqil vazifalar beriladi, vazifaning bajarilishi nazorat qilinadi.

## II. MODULNI O‘QITISHDA FOYDALANILADIGAN INTREFAOL TA’LIM METODLARI.

### Xulosalash» (Rezyume, Veyer) metodi

**Metodning maqsadi:** Bu metod murakkab, ko‘ptarmoqli, mumkin qadar, muammoli xarakteridagi mavzularni o‘rganishga qaratilgan. Metodning mohiyati shundan iboratki, bunda mavzuning turli tarmoqlari bo‘yicha bir xil axborot beriladi va ayni paytda, ularning har biri alohida aspektlarda muhokama etiladi. Masalan, muammo ijobiy va salbiy tomonlari, afzallik, fazilat va kamchiliklari, foyda va zararlari bo‘yicha o‘rganiladi. Bu interfaol metod tanqidiy, tahliliy, aniq mantiqiy fikrlashni muvaffaqiyatli rivojlantirishga hamda o‘quvchilarning mustaqil g‘oyalari, fikrlarini yozma va og‘zaki shaklda tizimli bayon etish, himoya qilishga imkoniyat yaratadi. “Xulosalash” metodidan ma’ruza mashg‘ulotlarida individual va juftliklardagi ish shaklida, amaliy va seminar mashg‘ulotlarida kichik guruhlardagi ish shaklida mavzu yuzasidan bilimlarni mustahkamlash, tahlili qilish va taqqoslash maqsadida foydalanish mumkin.

#### Metodni amalga oshirish tartibi:



trener-o‘qituvchi ishtirokchilarni 5-6 kishidan iborat kichik guruhlarga ajratadi;



trening maqsadi, shartlari va tartibi bilan ishtirokchilarni tanishtirgach, har bir guruhga umumiy muammoni tahlil qilinishi zarur bo‘lgan



har bir guruh o‘ziga berilgan muammoni atroflicha tahlil qilib, o‘z mulohazalarini tavsiya etilayotgan sxema bo‘yicha tarqatmaga yozma



navbatdagi bosqichda barcha guruhlar o‘z taqdimotlarini o‘tkazadilar. Shundan so‘ng, trener tomonidan tahlillar umumlashtiriladi, zaruriy

### Mavzuga qo‘llanilishi:

Standartlashtirish va texnik jihatdan tartibga solishning dolzarb muammolari va zamonaviy yutuqlari					
Muammolari		Yutuqlari		Echimlari	
muxim	O‘ta muxim				

**Xulosa:**

### «FSMU» metodi

**Texnologiyaning maqsadi:** Mazkur texnologiya ishtirokchilardagi umumiy fikrlardan xususiy xulosalar chiqarish, taqqoslash, qiyoslash orqali axborotni o‘zlashtirish, xulosalash, shuningdek, mustaqil ijodiy fikrlash ko‘nikmalarini shakllantirishga xizmat qiladi. Mazkur texnologiyadan ma’ruza mashg‘ulotlarida, mustahkamlashda, o‘tilgan mavzuni so‘rashda, uyga vazifa berishda hamda amaliy

mashg'ulot natijalarini tahlil etishda foydalanish tavsiya etiladi.

**Texnologiyani amalga oshirish tartibi:**

- qatnashchilarga mavzuga oid bo'lgan yakuniy xulosa yoki g'oya taklif etiladi;
- har bir ishtirokchiga FSMU texnologiyasining bosqichlari yozilgan qog'ozlarni tarqatiladi:



ishtirokchilarning munosabatlari individual yoki guruhiiy tartibda taqdimot qilinadi.

FSMU tahlili qatnashchilarda kasbiy-nazariy bilimlarni amaliy mashqlar va mavjud tajribalar asosida tezroq va muvaffaqiyatli o'zlashtirilishiga asos bo'ladi.

**Mavzuga qo'llanilish:**

**Fikr: "Metrologiyaning dolzarb muammolari va zamonaviy yutuqlari o'rganish muhimdir".**

**Topshiriq:** Mazkur fikrga nisbatan munosabatingizni FSMU orqali tahlil qiling.

**Venn diagramma» metodi**

«Venn diagramma» metodi - o'rganilayotgan obyektlarning 2 yoki 3 jihatlarini hamda umumiy tomonlarini solishtirish yoki taqqoslash yoki qarama-qarshi qo'yish uchun qo'llaniladi. Tizimli fikrlash, solishtirish, taqqoslash, tahlil qilish ko'nikmalarini rivojlantiradi.

Venn diagrammani tuzish qoidasi bilan tanishadilar. Alohida/kichik guruhlarda Venn diagrammani tuzadilar va kesishmaydigan joylarni to'ldiradilar.

"Venn diagramma" metodi tinglovchilarda o'rganilayotgan obyektlarning o'ziga xos va o'xshash jihatlarini tahlil qilish malakalarini rivojlantirishga yordam beradi.

"Venn diagramma" metodidan nazariy mashg'ulotlarda, amaliy, seminar hamda laboratoriya mashg'ulotlarida keng foydalanish imkoniyati majud. Ushbu metoddan mashg'ulotda foydalanilganda mavzuni tushuntirish ason bo'ladi hamda ta'lim oluvchilarning mavzuga bo'lgan qiziqishi yuqori darajada bo'ladi va mavzu tushuntirilayotganda faol ishtirokchiga aylanadi.

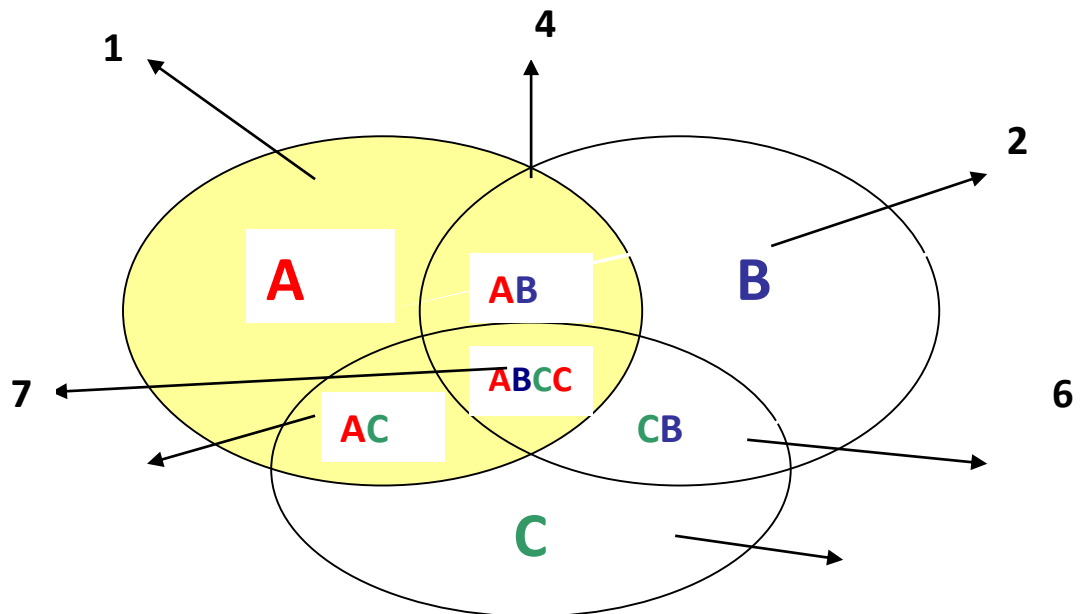

- 1) O'rganilayotgan "A" obyektning o'ziga xos jihatlari;
- 2) O'rganilayotgan "B" obyektning o'ziga xos jihatlari;
- 3) O'rganilayotgan "C" obyektning o'ziga xos jihatlari;
- 4) O'rganilayotgan "A" va "B" obyektlarning o'xshash jihatlari;
- 5) O'rganilayotgan "A" va "S" obyektlarning o'xshash jihatlari;
- 6) O'rganilayotgan "S" va "B" obyektlarning o'xshash jihatlari;
- 7) O'rganilayotgan "A", "B" va "S" obyektlarning o'xshash jihatlari.

«Venn» diagrammasi - 2 yoki 3 obyektini, tushunchani, g'oyani, xodisani taqqoslash faoliyatini tashkil etish jarayonida ishlatiladi. U talabalarda taqqoslash, tahlil qilish, guruxlash malakalarini shakllantiradi.

### 1-bosqich

Tinglovchilar ushbu diagrammani tuzish qoidalari bilan tanishtiriladi

### 2-босқич

Yakka, juftlikda yoki kichik guruhlarda diagramma asosida taqqoslash faoliyati tashkil etiladi

### 3-босқич

O'xshash va farqli xususiyatlar diagrammaga yoki jadvalga tushiriladi.

### 4-босқич

Faoliyat natijalari tahlil qilinadi va baholanadi

«Venn» diagramma» metodining tarkibiy tuzilmasi

#### **Mavzuga qo'llanilishi:**

Tinglovchilarni guruhlarga ajratish va vazifalar berish.

Guruhlarga beriladigan vazifa: muallaq eritish va vannada eritish jarayonlarning o'ziga xos tomonlari va umumiy tomonlarini topish.

Vazifalarni bajarish uchun vatman, markerlar beriladi. Vazifalar bajarilib bo'lganidan keyin taqdimot amalga oshiriladi.

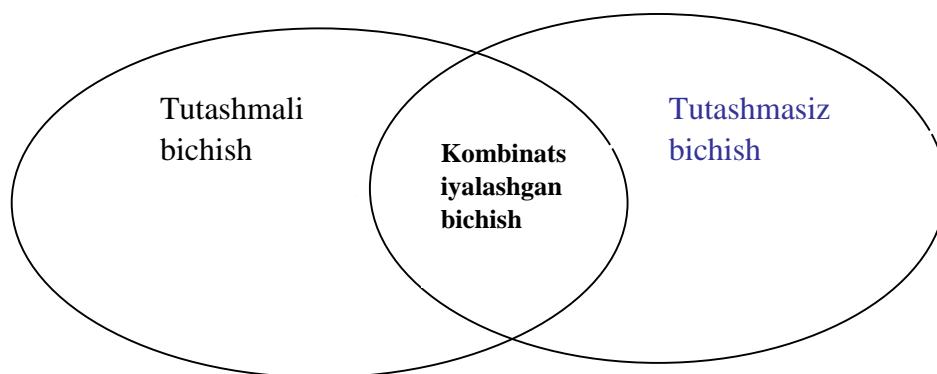

**Aqliy hujum (breynstorming – miyalar bo‘roni)** – amaliy yoki ilmiy muammolarni hal etish fikrlarni jamoali generatsiya qilish usuli.

Aqliy hujum vaqtida ishtirokchilar murakkab muammoni birgalikda hal etishga intilishadi: ularni hal etish bo‘yicha o‘z fikrlarini bildiradi (generatsiya qiladi) va bu fikrlar tanqid qilinmasdan ular orasidan eng muvofiqi, samaralisi, maqbuli va shu kabi fikrlar tanlab olinib, muhokama qilinadi, rivojlantiriladi va ushbu fikrlarni asoslash va rad etish imkoniyatlari baholanadi.

Aqliy hujumning asosiy vazifasi – o‘qib-o‘rganish faoliyatini faollashtirish, muammoni mustaqil tushunish va hal etishga motivlashtirishni rivojlantirish, muloqot madaniyati, kommunikativ ko‘nikmalarni shakllantirish, fikrlash inersiyasidan qutilish va ijodiy masalani hal etishda fikrlashning oddiy borishini yengish.

- **To‘g‘ridan-to‘g‘ri jamoali aqliy hujum** – iloji boricha ko‘proq fikrlar yig‘ilishini ta‘minlaydi. Butun o‘quv guruhi (20 kishidan ortiq bo‘lmagan) bitta muammoni hal etadi.

- **Ommaviy aqliy hujum** – mikro guruhlariga bo‘lingan va katta auditoriyada fikrlar generatsiyasi samaradorligini keskin oshirish imkonini beradi.

- Har bir guruh ichida umumiy muammoning bir jihati hal etiladi.

**Aqliy hujum uchun tinglovchilarga beriladigan savollar:**

1. Standart nima?
2. O‘zbekiston Respublikasi standartlashtirish tizimi haqida nimalar bilasiz?
3. “Standartlashtirish to‘g‘risida”gi qonun haqida ma‘lumot bersangiz?
4. “Texnik jihatdan tartibga solish to‘g‘risida”gi qonun haqida ma‘lumot bersangiz?

## V. Keyslar Banki

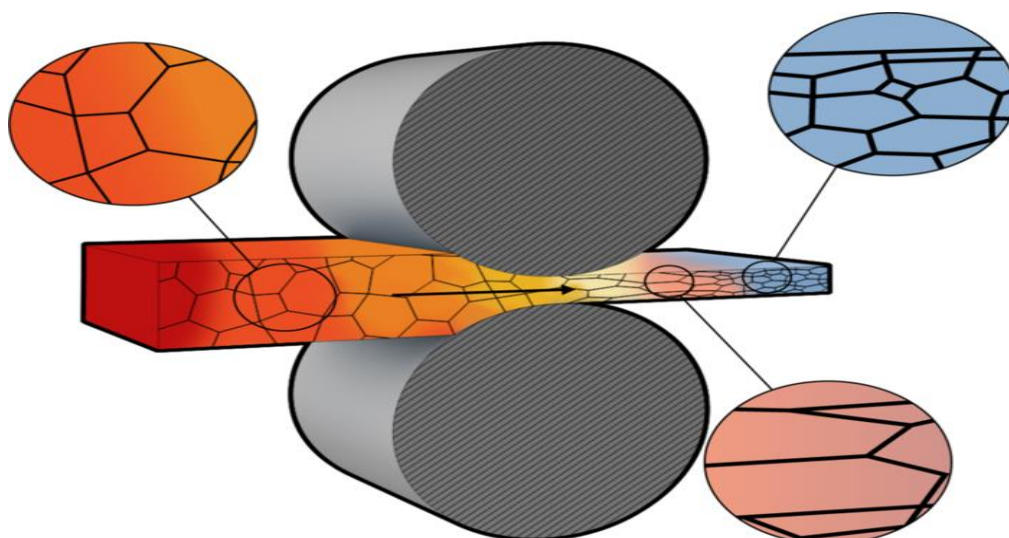

Bu qanday prokatlash usulini ayting?

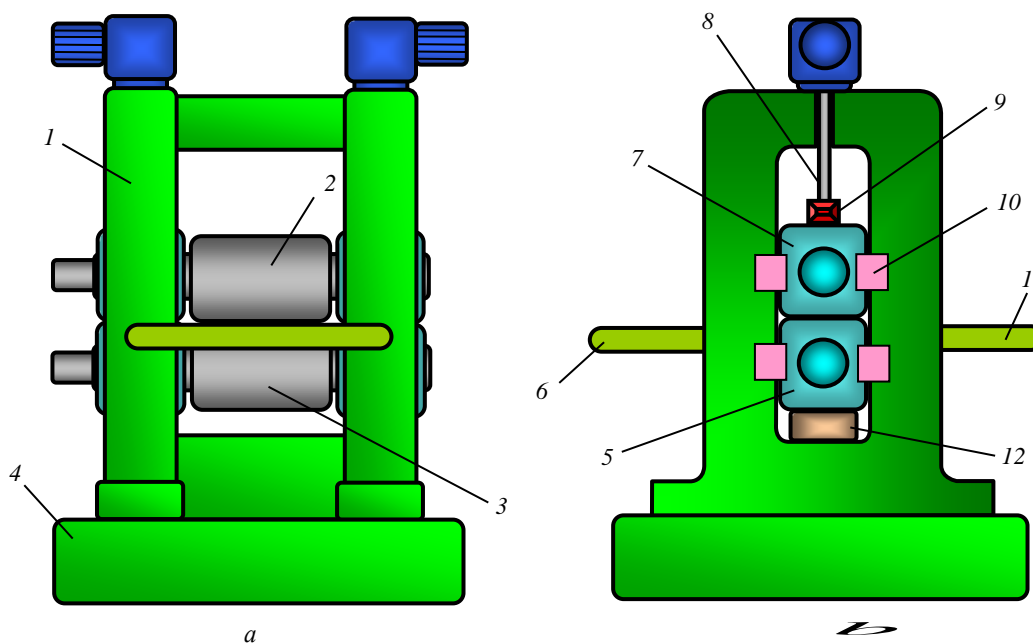

Bu jarayondagi jihozning nomini ayting

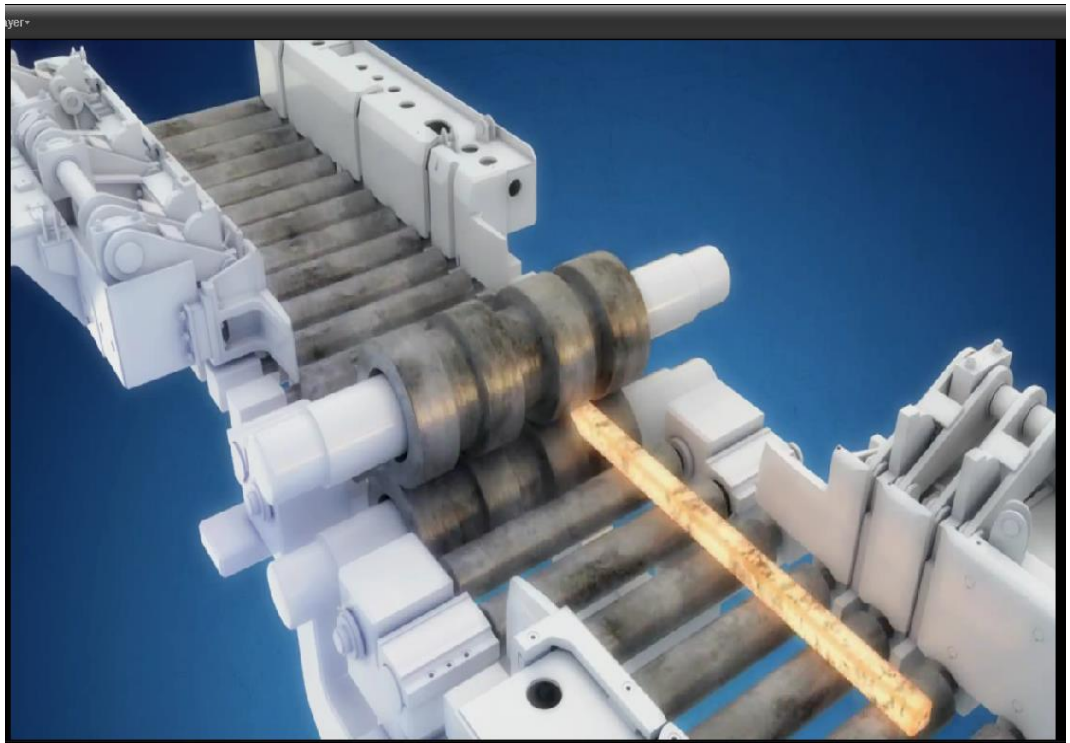

Ushbu jarayonlarda qaysi usullarni qo‘llash samaraliroq?

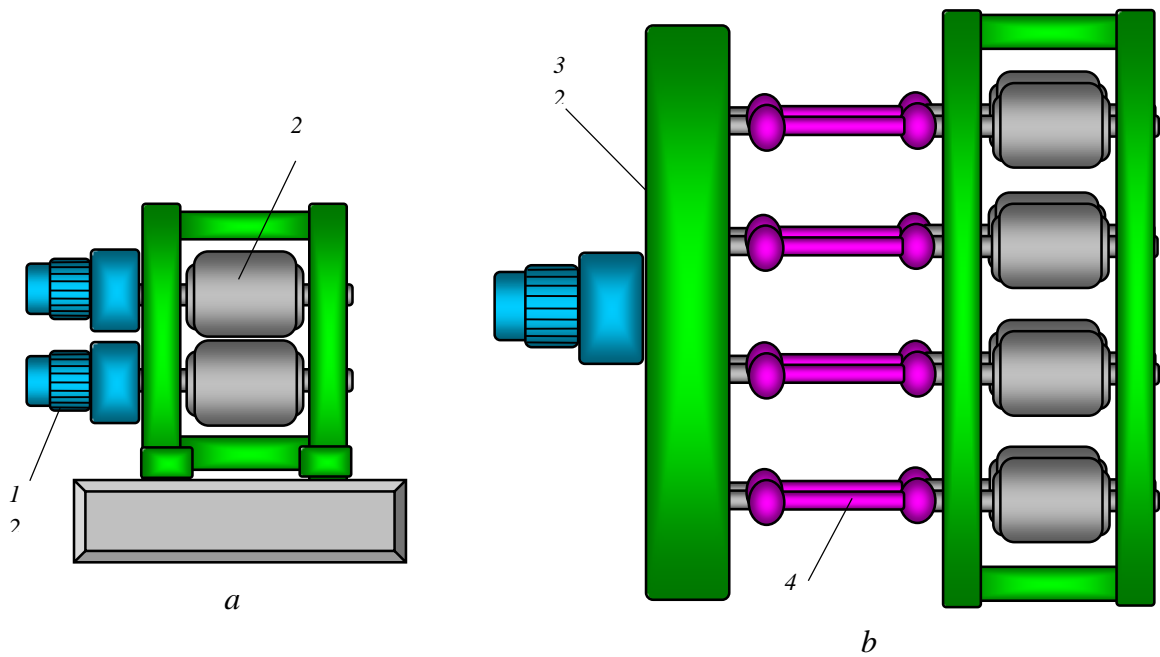

Bu qanday yuritmalar?



### III. NAZARIY MASHG‘ULOT MATERIALLARI

#### 1-mavzu: Standartlashtirish va texnik jihatdan tartibga solishning huquqiy asoslari.

##### Reja:

1. O‘zbekiston Respublikasida standartlashtirishning qonuniy asoslari
2. O‘zbekiston Respublikasida texnik jihatdan tartibga solish sohasining qonuniy asoslari

**Tayanch so‘z va iboralar:** Standart, standartlashtirish, texnik jihatdan tartibga solish, qonun hujjatlari.

##### O‘zbekiston Respublikasida standartlashtirishning qonuniy asoslari.

O‘zbekiston Respublikasining «Standartlashtirish» to‘g‘risidagi qonuni va Vazirlar mahkamasining 02.03.1992 yildagi № 93-sonli O‘zbekiston Respublikasida standartlashtirish bo‘yicha ishlar tashkil etish to‘g‘risidagi qarorida quyidagilar ko‘rsatilganki, Respublikada davlat standartlashtirish tizimi faoliyat ko‘rsatadi va u standartlashtirish bo‘yicha umumiy tashkiliy–texnik qoidalar belgilab beradi. Ushbu qoidalar standartlashtirish, metrologiya va sertifikatlashtirish bo‘yicha milliy organ bo‘lib, ularning holati va keyinchalik rivojlanishiga ma‘sul O‘zstandart tomonidan o‘rnatiladi.

Standartlashtirishning masalasi oliy qonun organlari tomonidan ko‘rila boshladi va 1993 yil 28 dekabrda «Standartlashtirish to‘g‘risidagi» qonuni ishlab chiqildi.

Qonun bilan quyidagi standartlashtirish maqsadlari belgilab berilgan.

– Davlat manfaatlarini va iste‘molchilarning xuquqlarini ximoya qilish, aholining mahsulotlar hayoti, salomatligi va mol-mulki. Atrof–muhit uchun xavfsizligini ta‘minlash.

2022 yil 3 noyabrda (O‘RQ-800-son) «Standartlashtirish to‘g‘risidagi» yangi tahrirdagi qonun qabul qilindi. Ushbu qonun 2023 yil 5 noyabrdan kuchga kiradi. Ushbu Qonunning maqsadi standartlashtirish sohasidagi munosabatlarni tartibga solishdan iborat.

Qonunning amal qilishi standartlarni va standartlashtirishga doir tegishli hujjatlarni ishlab chiqish, qabul qilish hamda qo‘llash, shuningdek standartlashtirish sohasidagi davlat nazoratini amalga oshirish chog‘ida yuzaga keladigan munosabatlarga nisbatan tatbiq etiladi.

Harbiy sohada, davlat sirlarini va boshqa axborotni himoya qilish sohasida, atom energiyasidan foydalanish, yadroviy hamda radiatsiyaviy xavfsizlikni ta‘minlash sohasida, moliya va ta‘lim sohasida standartlashtirishning o‘ziga xos xususiyatlari O‘zbekiston Respublikasining alohida qonunchilik hujjatlari bilan belgilanadi. Standartlashtirish to‘g‘risidagi qonunchilik ushbu Qonun va boshqa qonunchilik hujjatlaridan iboratdir.

Agar O‘zbekiston Respublikasining xalqaro shartnomasida O‘zbekiston Respublikasining standartlashtirish to‘g‘risidagi qonunchiligida nazarda

tutilganidan boshqacha qoidalar belgilangan bo'lsa, xalqaro shartnoma qoidalari qo'llaniladi.

Qonunga ko'ra O'zbekiston Respublikasining milliy standartlashtirish tizimini quyidagilar tashkil etadi:

- O'zbekiston Respublikasi Investisiyalar va tashqi savdo vazirligi huzuridagi O'zbekiston texnik jihatdan tartibga solish agentligi (bundan buyon matnda O'zbekiston texnik jihatdan tartibga solish agentligi deb yuritiladi);
- Standartlashtirish bo'yicha milliy organ;
- davlat va xo'jalik boshqaruvi organlari;
- standartlashtirish bo'yicha texnik qo'mitalar.

O'zbekiston Respublikasida standartlashtirishning asosiy prinsiplari quyidagilardan iborat:

- qonuniylik;
- milliy standartlarni ishlab chiqishda manfaatdor taraflarning o'zaro kelishuvi;
- xolislik;
- standartlardagi takrorlanishlarning va ziddiyatlarning oldini olishga qaratilgan hamjihatlik;
- mahsulot kelib chiqqan mamlakatdan va (yoki) joydan, shuningdek ishlab chiqaruvchining mulk shaklidan qat'i nazar, mahsulotga nisbatan kamsituvchi munosabatga yo'l qo'ymaslik;
- ochiqlik va shaffoflik.

Standartlashtirishning asosiy vazifalari quyidagilardan iborat:

- fuqarolarning hayotini, sog'lig'ini va mol-mulkini muhofaza qilish;
- atrof-muhitni muhofaza qilish;
- mahsulotning sifati masalalarida iste'molchilarning huquqlarini va qonun bilan muhofaza qilinadigan manfaatlarini himoya qilish;
- mahsulotning o'zaro almashuvchanligini va moslashuvchanligini ta'minlash;
- aholining va iqtisodiyot tarmoqlarining ehtiyojlarini qanoatlantirish uchun mahsulotning sifatini hamda raqobatbardoshligini ilm-fan va texnologiyalarning rivojlanish darajasiga qarab oshirish;
- barcha turdagi resurslarni tejashga ko'maklashish, ishlab chiqarishning texnik-iqtisodiy ko'rsatkichlarini yaxshilash;
- ijtimoiy-iqtisodiy va ilmiy-texnik dasturlarni hamda loyihalarni ro'yobga chiqarish chog'ida amaliy jihatdan ko'maklashish;
- O'zbekiston Respublikasining iqtisodiyotini rivojlantirishga va ilmiy-texnik taraqqiyotiga ko'maklashish;
- ishlab chiqariladigan mahsulotning nomenklaturasi va sifati to'g'risidagi axborotning ochiqligini hamda ishonchliligini ta'minlash;
- mamlakatimizda ishlab chiqarilgan mahsulotning xorijiy bozorlarga olib chiqilishiga ko'maklashish;
- o'lchash birligini ta'minlash.
- Standartlashtirish sohasidagi davlat siyosatining asosiy yo'nalishlari quyidagilardan iborat:

- standartlashtirish tizimining huquqiy va tashkiliy asoslarini takomillashtirish;
- davlat dasturlarini va boshqa dasturlarni ishlab chiqish hamda amalga oshirish;
- standartlashtirish tizimi infratuzilmasini takomillashtirish;
- ilg‘or innovasion va zamonaviy axborot-kommunikatsiya texnologiyalarini joriy etish;
- kadrlarni tayyorlash, qayta tayyorlash va ularning malakasini oshirish tizimini takomillashtirish;
- xalqaro hamkorlikni rivojlantirish va milliy standartlashtirish tizimini xalqaro tizim bilan uyg‘unlashtirish.

Standartlarning toifalari jumlasiga quyidagilar kiradi:

- ✓ milliy standartlar;
- ✓ xalqaro (mintaqaviy) standartlar;
- ✓ xorijiy mamlakatlarning standartlari.

O‘zbekiston Respublikasining “Texnik jihatdan tartibga solish to‘g‘risida”ga qonuni O‘RQ-213 (keyinchalik TJTSQ) 2009 yil 27 martda qabul qilindi va 2009 yil 24 apreldan kuchga kirdi. Qonun zamonaviy xalqaro talablarga javob beruvchi texnik jihatdan tartibga solish, standartlashtirish va sertifikatlashtirish sohasida yagona siyosatni yaratishga yo‘naltirilgan. Ushbu qonun yangi tahriri ishlab chiqildi va qabul qilindi.

«Texnik jihatdan tartibga solish to‘g‘risida» gi yangi tahrirdagi O‘zbekiston Respublikasining qonuni Qonunchilik palatasi tomonidan 2022 yil 15 iyulda qabul qilingan. Senat tomonidan 2022 yil 27 dekabrda ma‘qullangan. O‘zbekiston Respublikasi prezidenti tomonidan 27.02.2023 yilda (O‘RQ-819-son) tasdiqlangan. 28 avgust 2023 yildan ushbu qonun kuchga kirdi. Ushbu Qonunning maqsadi texnik jihatdan tartibga solish sohasidagi munosabatlarni tartibga solishdan iborat.

Ushbu Qonunning amal qilishi texnik jihatdan tartibga solish sohasidagi texnik reglamentlarni ishlab chiqish, qabul qilish va qo‘llash, muvofiqlikni baholash hamda davlat nazoratini amalga oshirish chog‘ida yuzaga keladigan munosabatlarga nisbatan tatbiq etiladi.

Ushbu Qonunning amal qilishi:

- sanitariya, fitosanitariya va veterinariya choralari;
- mehnatni muhofaza qilish sohasidagi choralar;
- buxgalteriya hisobi standartlari;
- qimmatli qog‘ozlar emissiyasi standartlari va qimmatli qog‘ozlar emissiyasi risolalari, baholash faoliyati standartlari;
- tibbiy yordam standartlari;
- davlat ta‘lim standartlari bilan bog‘liq munosabatlarga nisbatan tatbiq etilmaydi.

Texnik jihatdan tartibga solish to‘g‘risidagi qonunchilik ushbu Qonun va boshqa qonunchilik hujjatlaridan iboratdir.

Agar O‘zbekiston Respublikasining xalqaro shartnomasida O‘zbekiston Respublikasining texnik jihatdan tartibga solish to‘g‘risidagi qonunchiligida nazarda tutilganidan boshqacha qoidalar belgilangan bo‘lsa, xalqaro shartnoma qoidalari qo‘llaniladi.

Qonunga ko‘ra texnik jihatdan tartibga solishning asosiy prinsiplari quyidagilardan iborat:

- texnik reglamentlarni qo‘llashning birligi;
- texnik jihatdan tartibga solish sohasida tadbirkorlik subyektlarining kamsitilishiga va insofsiz raqobatga yo‘l qo‘yilmasligi;
- texnik jihatdan tartibga solishning hamda muvofiqlikni baholashning birligi va yaxlitligi;
- muvofiqlikni baholash organlarining ishlab chiqaruvchilardan, sotuvchilardan va xaridorlardan (iste‘molchilardan) mustaqilligi;
- muvofiqlikni majburiy baholash tartib-taomillarini amalga oshirishda sinash hamda o‘lchash qoidalarining va usullarining birligi;
- davlat nazoratiga va muvofiqlikni baholashga doir vakolatlarning bir organ tomonidan birga qo‘shib bajarilishiga yo‘l qo‘yilmasligi;
- ikki va undan ortiq davlat nazorati organida ayni bir vakolatlarning takrorlanishiga yo‘l qo‘yilmasligi.

Texnik jihatdan tartibga solish davlat tizimini quyidagilar tashkil etadi:

- O‘zbekiston Respublikasi Vazirlar Mahkamasi;
- O‘zbekiston texnik jihatdan tartibga solish agentligi;
- texnik jihatdan tartibga solish sohasidagi vakolatli davlat boshqaruvi organlari;
- texnik jihatdan tartibga solish sohasidagi faoliyatni amalga oshiruvchi davlat va xo‘jalik boshqaruvi organlari;
- standartlashtirish bo‘yicha milliy organ;
- akkreditatsiya organi;
- texnik jihatdan tartibga solish sohasidagi ekspert komissiyalari;
- muvofiqlikni baholash organlari, sinash laboratoriyalari.

Texnik jihatdan tartibga solish sohasidagi davlat siyosatining asosiy yo‘nalishlari quyidagilardan iborat:

- ❖ texnik jihatdan tartibga solishning iqtisodiyotni, moddiy-texnika bazasini rivojlantirish darajasiga, shuningdek ilmiy-texnik jihatdan rivojlantirish darajasiga muvofiqligini ta‘minlash;
- ❖ mazkur sohani rivojlantirish dasturlarini ishlab chiqish va amalga oshirish;
- ❖ mazkur sohani xalqaro (mintaqaviy) standartlar bilan uyg‘unlashtirish;
- ❖ ilg‘or innovatsion va axborot-kommunikatsiya texnologiyalarini joriy etish;
- ❖ kadrlarni tayyorlash, qayta tayyorlash va ularning malakasini oshirish tizimini takomillashtirish;
- ❖ xalqaro hamkorlikni rivojlantirish.

Mahsulot sifati va raqobatbardoshligini ta‘minlash bo‘yicha muhim sharti, ya‘ni eksport hajmini oshirish, bu mahsulotning ham ichki, ham tashqi bozor talablariga moslashishidir. Bu birinchi navbatda milliy standartlarni halqaro,

regional va chet el standartlari talablari bilan uyg'unlashishini ta'minlanishini talab etadi.

Bu maqsadni amalga oshirish uchun asos bo'luvchi me'yoriy hujjatlar (m.h) tarkibida to'rtta muhim hujjat ishlab chiqilgan: O'zDSt ISO IES 21:2001, O'zDSt 1,7:1998 davlat standarti, O'z RH 51-077 rahbariy hujjat va O'z T 51-052 tavsiyanoma.

Bu hujjatlarda halqaro, davlatlararo, regional va chet el standartlarini qo'llash usullari ko'rsatilgan.

### **Nazorat savollar**

1. Standartlashtirish haqida nimalar bilasiz?
2. O'lchash vositasi nima?
3. "Standartlashtirish to'g'risida"gi qonun haqida ma'lumot bersangiz?
4. "Texnik jihatdan tartibga solish to'g'risida"gi qonun haqida ma'lumot bersangiz?

### **Adabiyotlar**

1. "Metrologiya to'g'risida"gi O'zbekiston Respublikasi Qonuni 07.04.2020 yildagi O'RQ-614-son
2. "Texnik jihatdan tartibga solish to'g'risida"gi O'zbekiston Respublikasi Qonuni 27.02.2023 yildagi O'RQ-819-son
3. "Standartlashtirish to'g'risida"gi O'zbekiston Respublikasi Qonuni 03.11.2022 yildagi O'RQ-800-son
4. Abduvaliev A.A. va boshqalar. "Standartlashtirish, metrologiya, sertifikatlashtirish, sifat". Darslik, -T.: 2016 y.
5. Ismatullaev P.R., Matyakubova P.M., Turaev Sh.A. "Metrologiya, standartlashtirish va sertifikatlashtirish". Darslik.T. Lesson-Press. -2015. – 423 b
6. Ismatullaev P.R., Maksudov A.N., Abdullaev A.X., Axmedov B.M., A'zamov A.A. Metrologiya standartlashtirish va sertifikatlashtirish. –T.: O'zbekiston, 2016. - 360 b.
7. Ismatullaev P.R., Kodirova Sh.A., «Metrologiya asoslari», Darslik,-T.: 2021y.
8. Ismatullaev P.R., Matyakubova P.M., Turaev Sh.A. "Standartlashtirish asoslari". Darslik. -T.: 2019 y.
9. Matyakubova P.M., Kuziev B.N., Miraliev A.K. "Xujjatlarning ekspertizasi". O'quv qo'llanma,-T.:2021. -187 b.
10. P.M. Matyakubova, G'.G'.Boboyev Mahsulot sifat nazorati. O'quv qo'llanma. –T.: "Fan va texnologiyalar nashriyot uyi", 2022. 208 bet

## **2-mavzu: Standartlashtirish va texnik jihatdan tartibga solish - hayotning yuqori sifatining kafolati garovidir.**

### **Reja:**

1. Zamonaviy talablar asosida standartlashtirish maqsadlari, vazifalari, tamoyillari
2. Texnik jihatdan tartibga solishning maqsadlari, vazifalari, tamoyillari.

**Tayanch soʻz va iboralar:** standartlashtirish maqsadlari, tamoyil, standartlashtirish ishlarini tashkil etish

Oʻzbekiston Respublikasining «Standartlashtirish toʻgʻrisida»gi Qonuniga asosan Oʻzbekiston Respublikasida standartlashtirish ishlarini oʻtkazishning umumiy tashkiliy-texnik qoidalarini tartibga solib turuvchi standartlashtirish tizimi faoliyat koʻrsatadi.

### **Standartlashtirish ishlarini tashkil etish, muvofiqlashtirish va taʼminlashni:**

- xalq xoʻjaligi tarmoqlarida - Oʻzbekiston texnik jihatdan tartibga solish agentligi;
- qurilish, qurilish industriyasi sohasida, shu jumladan loyihalash va konstruksiyalashda - Oʻzbekiston Respublikasi Qurilish vazirligi;
- tabiiy resurslardan foydalanishni tartibga solish hamda atrof muhitni ifloslanishdan va boshqa zararli taʼsirlardan muhofaza qilish sohasida - Oʻzbekiston Respublikasi Ekologiya va atrof-muhitni muhofaza qilish davlat qoʻmitasi;
- tibbiyot uchun moʻljallangan mahsulotlar, shu jumladan dori vositalari, tibbiy buyumlar, tibbiy texnika sohasida, shuningdek Oʻzbekiston Respublikasida ishlab chiqarilayotgan, shu jumladan import boʻyicha yetkazib berilayotgan mahsulotlarda inson uchun zararli moddalar mavjudligini aniqlash masalalarida - Oʻzbekiston Respublikasi Sogʻliqni saqlash vazirligi;
- mudofaa qobiliyatini va safarbarlik tayyorgarligini taʼminlash, mudofaa ahamiyatiga molik mahsulotlar sohasida - Oʻzbekiston Respublikasi Mudofaa vazirligi amalga oshiradi.

Oʻzbekiston texnik jihatdan tartibga solish agentligi ushbu Qonunga muvofiq standartlashtirish ishlarini oʻtkazishning umumiy qoidalarini, manfaatdor tomonlarning davlat boshqaruv organlari, jamoat birlashmalari bilan olib boradigan hamkorlikdagi ishining shakl va usullarini belgilaydi.

Ushbu Qonunga muvofiq davlat boshqaruvi organlari oʻz vakolatlari doirasida standartlarni ishlab chiqadi, tasdiqlaydi va nashr etadi.

### **Oʻzbekiston Respublikasida standartlashtirishga doir quyidagi toifadagi normativ hujjatlar qoʻllaniladi:**

- xalqaro (davlatlararo, mintaqaviy) standartlar;
- Oʻzbekiston Respublikasining davlat standartlari;
- tashkilotning standartlari;
- xorijiy mamlakatlarning milliy standartlari.

Davlat yagona uzluksiz ta'lim tizimida O'zbekiston Respublikasi Vazirlar Mahkamasi tomonidan tasdiqlanadigan davlat ta'lim standartlari ishlab chiqiladi.

Standartlashtirishga doir normativ hujjatlar jumlasiga, shuningdek standartlashtirish qoidalari, normalari, texnik-iqtisodiy axborot klassifikatorlari ham kiradi. Mazkur hujjatlarni ishlab chiqish va qo'llash tartibi O'zbekiston texnik jihatdan tartibga solish agentligi tomonidan belgilanadi.

Xalqaro (davlatlararo, mintaqaviy) standartlar va xorijiy mamlakatlarning milliy standartlari, shuningdek xalqaro qoidalar va normalar O'zbekiston Respublikasi ishtirok etgan shartnoma yoki bitimlarga muvofiq qo'llaniladi. Ushbu standartlar, qoidalar va normalarni respublika hududida qo'llash tartibini O'zbekiston texnik jihatdan tartibga solish agentligi va davlat boshqaruvining boshqa organlari o'z vakolatlari doirasida belgilaydilar.

Standartlashtirishga doir normativ hujjatlar vatanimiz hamda chet el fan va texnikasining zamonaviy yutuqlariga asoslangan va O'zbekiston Respublikasining qonunchiligiga muvofiq bo'lishi lozim. Ular xalqaro savdo-sotiq uchun ortiqcha to'sqinliklarni vujudga keltirmasligi lozim.

Normativ hujjatlarsiz mahsulot ishlab chiqarish va realizatsiya qilishga yo'l qo'yilmaydi.

O'zbekiston Respublikasining manfaatlari himoya qilinishini va ishlab chiqarilayotgan mahsulotning raqobat qila olish imkonini ta'minlash uchun asosli hollarda standartlarda istiqbolga mo'ljallangan, an'anaviy texnologiyalarning imkoniyatlaridan ildamlashgan dastlabki talablar belgilab qo'yiladi.

Iste'molchilarga realizatsiya qilinadigan mahsulotga doir standartlar hamda ularga kiritilgan o'zgartishlar O'zbekiston texnik jihatdan tartibga solish agentligi organlarida haq olmasdan davlat ro'yxatidan o'tkazilishi kerak. O'zbekiston texnik jihatdan tartibga solish agentligi organlarida ro'yxatdan o'tkazilgan standartlashtirishga doir normativ hujjatlar texnik jihatdan tartibga solish sohasidagi normativ hujjatlarning davlat fondiga kiradi.

Mahsulot, atrof-muhit, aholining hayoti, sog'lig'i va mol-mulki xavfsizligini, texnikaviy va axborot jihatdan mahsulotning bir-biriga mos kelishi va o'zaro almashinuvchanligini, ularni nazorat qilish usullari birligi va tamg'alash birligini ta'minlash uchun standartlarda belgilanadigan talablar davlat boshqaruvi organlari, xo'jalik faoliyati subyektlari rioya etishi uchun majburiydir.

Standartlarda mahsulotni yaratish, ishlab chiqarish va yetkazib berish shartnomasiga kiritilgan, qonunchilikda nazarda tutilgan o'zga talablar ham belgilab qo'yilishi mumkin.

Import mahsulot, basharti u O'zbekiston Respublikasida amal qilayotgan texnik reglamentlarning yoki standartlarning majburiy talablar qismiga muvofiqligi tasdiqlanmagan bo'lsa, yetkazib berilishi va belgilangan maqsadda ishlatilishi mumkin emas.

Amaldagi qonunchilikka muvofiq majburiy sertifikatlashtirilishi lozim bo'lgan mahsulotni standartlashtirishga doir normativ hujjatlar sertifikatlashtirishni amalga oshirishda rioya etiladigan talablarni, shuningdek ushbu talablarga muvofiqlikni nazorat qilish va sinash usullarini o'z ichiga olishi lozim.

Ko'rsatib o'tilgan hujjatlar mahsulotning mazkur turini sertifikatlashtirish tizimida belgilangan qoida va tartiblarga muvofiq qo'llanilishi lozim.

Amaldagi qonunchilikka muvofiq majburiy sertifikatlashtirilishi lozim bo'lgan mahsulotni standartlashtirishga doir normativ hujjatlar sertifikatlashtirishni amalga oshirishda rioya etiladigan talablarni, shuningdek ushbu talablarga muvofiqlikni nazorat qilish va sinash usullarini o'z ichiga olishi lozim.

Ko'rsatib o'tilgan hujjatlar mahsulotning mazkur turini sertifikatlashtirish tizimida belgilangan qoida va tartiblarga muvofiq qo'llanilishi lozim.

Xo'jalik faoliyati sub'ektlari tomonidan standartlarning majburiy talablariga, standartlashtirishga taalluqli boshqa qonun hujjatlariga rioya etilishi ustidan davlat nazoratini O'zbekiston texnik jihatdan tartibga solish agentligi, O'zbekiston Respublikasi Qurilish vazirligi, O'zbekiston Respublikasi Ekologiya va atrof-muhitni muhofaza qilish davlat qo'mitasi, O'zbekiston Respublikasi Sog'liqni saqlash vazirligi va ularning hududiy organlari, O'zbekiston Respublikasi Mudofaa vazirligi, shuningdek boshqa maxsus vakolatli davlat boshqaruv organlari o'z vakolatlari doirasida amalga oshiradi.

Mahsulot va texnologiyalarning ma'lum bir turlari yoki faoliyati turlarini standartlashtirish bo'yicha ishlarni tashkil etish va amalga oshirish, shuningdek kursatilgan obektlar yuzasidan xalqaro (mintaqaviy) standartlashtirish ishlarini o'tkazish bo'yicha O'zbekiston Respublikasida 33 ta Texnikaviy qo'mitasi (TQ) mavjud.

O'zbekiston Respublikasi Prezidentining 2018 yil 12 dekabrda «Texnik jihatdan tartibga solish, standartlashtirish, sertifikatlashtirish va metrologiya tizimlarini yanada rivojlantirish chora-tadbirlari to'g'risida»gi PQ-4059-sonli qaroriga muvofiq «Standartlashtirish, sertifikatlashtirish va texnik jihatdan tartibga solish ilmiy-tadqiqot instituti» davlat muassasasi (Standartlar instituti) tashkil etildi.

Ushbu qaroriga asosan «Standartlashtirish, sertifikatlashtirish va texnik jihatdan tartibga solish ilmiy-tadqiqot instituti» davlat muassasasi standartlashtirish bo'yicha tarmoq texnik qo'mitalarining faoliyatini muvofiqlashtirish, standartlashtirish bo'yicha normativ hujjatlarni, shu jumladan, shartnoma asosida xo'jalik yurituvchi sub'ektlar va boshqa tashkilotlarning arizalari bo'yicha ishlab chiqish va realizatsiya qilish, shuningdek, texnik jihatdan tartibga solish, standartlashtirish, sertifikatlashtirish va metrologiya sohasida kadrlarni qayta tayyorlash va malakasini oshirish bo'yicha bazaviy tashkilot etib belgilandi.

**Texnik jihatdan tartibga solish davlat tizimini quyidagilar tashkil etadi:**

- O'zbekiston Respublikasi Vazirlar Mahkamasi;
- texnik jihatdan tartibga solish sohasidagi vakolatli davlat organlari - O'zbekiston texnik jihatdan tartibga solish agentligi, O'zbekiston Respublikasi Sog'liqni saqlash vazirligi, O'zbekiston Respublikasi Qurilish vazirligi, O'zbekiston Respublikasi Ekologiya va atrof-muhitni muhofaza qilish davlat qo'mitasi;

- texnik jihatdan tartibga solish sohasida o'z vakolatlari doirasida faoliyatni amalga oshiruvchi davlat va xo'jalik boshqaruvi organlari.

**O'zbekiston Respublikasi Vazirlar Mahkamasi:**



- texnik jihatdan tartibga solish davlat tizimiga kiruvchi organlar faoliyatining asosiy yo'nalishlarini belgilaydi;

- texnik jihatdan tartibga solish davlat tizimiga kiruvchi organlarning faoliyat ko'rsatishini ta'minlaydi;

- texnik reglamentlarni ishlab chiqish dasturlarini tasdiqlaydi;

- umumiy texnik reglamentlarni tasdiqlaydi, ularga o'zgartish va qo'shimchalar kiritadi, shuningdek mazkur reglamentlarni bekor qiladi.

O'zbekiston Respublikasi Vazirlar Mahkamasiga qonun hujjatlariga muvofiq boshqa vakolatlarni ham amalga oshirishi mumkin.

#### **O'zbekiston texnik jihatdan tartibga solish agentligi:**

- texnik jihatdan tartibga solish sohasidagi vakolatli davlat organlari hamda davlat va xo'jalik boshqaruvi organlari tomonidan kiritilgan texnik reglamentlarni ishlab chiqish dasturlarining loyihalari yuzasidan O'zbekiston Respublikasi Vazirlar Mahkamasiga umumlashtirilgan takliflar kiritadi;

- davlat va xo'jalik boshqaruvi organlarining umumiy va maxsus texnik reglamentlarni ishlab chiqishga doir faoliyatini o'z vakolati doirasida muvofiqlashtiradi hamda tashkil etadi;

- umumiy texnik reglamentlarni tasdiqlash, ularga o'zgartish va qo'shimchalar kiritish, shuningdek mazkur reglamentlarni bekor qilish to'g'risida O'zbekiston Respublikasi Vazirlar Mahkamasiga takliflar kiritadi;

- texnik jihatdan tartibga solish sohasidagi ekspert komissiyasini tuzadi;

- davlat va xo'jalik boshqaruvi organlari tomonidan ishlab chiqilgan umumiy va maxsus texnik reglamentlarni o'z vakolati doirasida ekspertizadan o'tkazadi;

- o'z vakolati doirasida: xo'jalik boshqaruvi organlari tomonidan ishlab chiqilgan maxsus texnik reglamentlarni tasdiqlaydi, ularga o'zgartish va qo'shimchalar kiritadi, shuningdek mazkur reglamentlarni bekor qiladi;

- mahsulotlar va xizmatlarning texnik reglamentlarda belgilangan talablarga muvofiqligini baholash uchun zarur bo'lgan, mahsulotning namunalarini olish, sinovlari va o'lchovlari usullarini belgilovchi texnik jihatdan tartibga solish sohasidagi normativ hujjatlar ro'yxatini tasdiqlaydi;

- umumiy va maxsus texnik reglamentlarga rioya etilishi ustidan o'z vakolati doirasida davlat nazoratini amalga oshiradi;

- texnik jihatdan tartibga solish sohasidagi normativ hujjatlar davlat fondini shakllantiradi;

- texnik jihatdan tartibga solish sohasida o'z vakolati doirasida xalqaro hamkorlikni amalga oshiradi.

O'zbekiston texnik jihatdan tartibga solish agentligi qonun hujjatlariga muvofiq boshqa vakolatlarni ham amalga oshirishi mumkin.

**O'zbekiston Respublikasi Sog'liqni saqlash vazirligi** texnik jihatdan tartibga solish sohasidagi, mahsulotlar, ishlar va xizmatlarning xavfsizligiga doir, ularda inson hayoti va sog'lig'i uchun zararli bo'lgan moddalar, kasallik tug'diruvchi organizmlarning mavjudligi, kasallik tashuvchilarning kirib kelishi yoki tarqalishining oldini olish, tibbiyot uchun mo'ljallangan buyumlar, tibbiy texnika va dori vositalarini ishlab chiqarish hamda qo'llash bo'yicha majburiy talablarga taalluqli ishlarning bajarilishini tashkil etadi va ta'minlaydi.

**O‘zbekiston Respublikasi Qurilish vazirligi** shaharsozlik faoliyatida texnik jihatdan tartibga solish sohasidagi, mahsulotlar, ishlar va xizmatlar xavfsizligiga doir majburiy talablarga taalluqli ishlarning bajarilishini tashkil etadi va ta‘minlaydi.

**O‘zbekiston Respublikasi Ekologiya va atrof-muhitni muhofaza qilish davlat qo‘mitasi** tabiiy resurslardan foydalanishda hamda atrof-muhitni ifloslanish va boshqa zararli ta‘sirlardan muhofaza qilishda texnik jihatdan tartibga solish sohasidagi, mahsulotlar, ishlar va xizmatlar xavfsizligiga doir majburiy talablarga taalluqli ishlarning bajarilishini tashkil etadi va ta‘minlaydi.

**Ushbu texnik jihatdan tartibga solish sohasidagi vakolatli davlat organlari** o‘z vakolati doirasida:

- texnik reglamentlarni ishlab chiqish dasturlari loyihalari va umumiy texnik reglamentlarni tasdiqlash yuzasidan O‘zbekiston texnik jihatdan tartibga solish agentligiga takliflar kiritadi;

- umumiy va maxsus texnik reglamentlar ishlab chiqilishini amalga oshiradi hamda ularni ekspertizadan o‘tkazadi;

- texnik jihatdan tartibga solish sohasidagi ekspert komissiyalarini tuzadi;

- davlat va xo‘jalik boshqaruvi organlari tomonidan ishlab chiqilgan umumiy va maxsus texnik reglamentlarni ekspertizadan o‘tkazadi;

- umumiy texnik reglamentlarga o‘zgartish va qo‘shimchalar kiritish, shuningdek mazkur reglamentlarni bekor qilish yuzasidan takliflar tayyorlaydi;

- maxsus texnik reglamentlarni tasdiqlaydi, ularga o‘zgartish va qo‘shimchalar kiritadi, shuningdek mazkur reglamentlarni bekor qiladi;

- umumiy va maxsus texnik reglamentlarga rioya etilishi ustidan davlat nazoratini amalga oshiradi;

- texnik jihatdan tartibga solish sohasidagi normativ hujjatlar davlat fondini shakllantiradi;

- texnik jihatdan tartibga solish sohasida xalqaro hamkorlikni amalga oshiradi.

Texnik jihatdan tartibga solish sohasidagi vakolatli davlat organlari qonun hujjatlariga muvofiq boshqa vakolatlarni ham amalga oshirishi mumkin.

**Davlat va xo‘jalik boshqaruvi organlari o‘z vakolatlari doirasida:**

- texnik reglamentlarni ishlab chiqish dasturlari loyihalari yuzasidan O‘zbekiston texnik jihatdan tartibga solish agentligiga takliflar kiritadi;

- umumiy va maxsus texnik reglamentlar ishlab chiqilishini amalga oshiradi;

- umumiy va maxsus texnik reglamentlarga o‘zgartish va qo‘shimchalar kiritish, shuningdek mazkur reglamentlarni bekor qilish bo‘yicha takliflar tayyorlaydi;

- texnik jihatdan tartibga solish sohasidagi ekspert kengashlarini tuzadi;

- texnik jihatdan tartibga solish sohasidagi normativ hujjatlar davlat fondini shakllantirishda ishtirok etadi;

- umumiy va maxsus texnik reglamentlarga rioya etilishi ustidan qonun hujjatlarida belgilangan tartibda nazoratni amalga oshiradi.

Davlat va xo‘jalik boshqaruvi organlari qonun hujjatlariga muvofiq boshqa vakolatlarni ham amalga oshirishi mumkin.

Davlat boshqaruvi organlari o'z vakolatlari doirasida maxsus texnik reglamentlarni tasdiqlaydi, ularga o'zgartish va qo'shimchalar kiritadi, shuningdek mazkur reglamentlarni bekor qiladi.

### **Nazorat savollari:**

1. O'zbekiston Respublikasida standartlashtirishga doir qanday toifadagi normativ hujjatlar qo'llaniladi?
2. Standartlashtirish ishlarini tashkil etish bo'yicha ma'lumot bering?
3. Texnik jihatdan tartibga solish davlat tizimi bo'yicha ma'lumot bering?

### **Adabiyotlar**

1. "Metrologiya to'g'risida"gi O'zbekiston Respublikasi Qonuni 07.04.2020 yildagi O'RQ-614-son
2. "Texnik jihatdan tartibga solish to'g'risida"gi O'zbekiston Respublikasi Qonuni 27.02.2023 yildagi O'RQ-819-son
3. "Standartlashtirish to'g'risida"gi O'zbekiston Respublikasi Qonuni 03.11.2022 yildagi O'RQ-800-son
4. Abduvaliev A.A. va boshqalar. "Standartlashtirish, metrologiya, sertifikatlashtirish, sifat". Darslik, -T.: 2016 y.
5. Ismatullaev P.R., Matyakubova P.M., Turaev Sh.A. "Metrologiya, standartlashtirish va sertifikatlashtirish". Darslik.T. Lesson-Press. -2015. – 423 b
6. Ismatullaev P.R., Maksudov A.N., Abdullaev A.X., Axmedov B.M., A'zamov A.A. Metrologiya standartlashtirish va sertifikatlashtirish. –T.: O'zbekiston, 2016. - 360 b.
7. Ismatullaev P.R., Kodirova Sh.A., «Metrologiya asoslari», Darslik,-T.: 2021y.
8. Ismatullaev P.R., Matyakubova P.M., Turaev Sh.A. "Standartlashtirish asoslari". Darslik. -T.: 2019 y.
9. Matyakubova P.M., Kuziev B.N., Miralieva A.K. "Xujjatlarning ekspertizasi". O'quv qo'llanma,-T.:2021. -187 b.
10. P.M. Matyakubova, G'.G'.Boboyev Mahsulot sifat nazorati. O'quv qo'llanma. –T.: "Fan va texnologiyalar nashriyot uyi", 2022. 208 bet

### **3-mavzu: Tizimning hozirgi holati. Standartlashtirish, texnik jihatdan tartibga solish muammolari va jihatlari va uni takomillashtirish yo'llari.**

#### **Reja:**

1. Standartlashtirish, texnik jihatdan tartibga solish muammolari va jihatlari va uni takomillashtirish yo'llari.
2. Standartlashtirish, texnik jihatdan tartibga solish sohasidagi me'yoriy xujjatlarni halqaro standartlarga uyg'unlashtirish.

**Tayanch so'z va iboralar:** Standartlashtirish, texnik jihatdan tartibga solish muammolari, texnik reglament, me'yoriy xujjat

## **Texnik jihatdan tartibga solishning tashqi savdo rivojlanishiga ta'siri**

Standartlar mamlakat iqtisodiyoti va sanoatida muxim rol o'ynashi ko'pchilikka ma'lum, lekin ularning haqiqiy ma'nosini tushunib yetish va talqin etishni ushbu soha mutaxassislarigina uddalay oladilar. Hozirgi xalqaro darajadagi raqobat jarayonida standartlarning roli nihoyatda balandligi, ular savdo-sotiqdagi to'siqlar toifasiga kirsada, shu bilan bir vaqtda mahsulotlarning tashqi bozordagi raqobatdorligini oshirish orqali mamlakat iqtisodiyotining barqaror o'sishiga yordam berishi borasidagi tu-shunchalar kengaymoqda.

Texnik jihatdan tartibga solish deganda ishlab chiqarish va iste'mol qilish sohalari o'rtasidagi, mahsulotlarning xavfsizligi uchun belgilangan talablarga, ishlab chiqarish, saqlash, tashish, sotish, qo'llash, foydalanish faoliyatlariga hamda shu talablar ijrosini tekshirishga aloqador munosabatlarni shakllantirish masalalari majmun nazarda tutiladi. Bunda, bozor bir tarafdin biznes va mahsulot aylanishining erkinligi, boshqa tarafdin mahsulot ishlab chiqarish, xizmat ko'rsatish va muvofiqlikni tasdiqlash ja-rayonlari va boshqa talablar orqali tartibga solinadi.

Amalda reglament - mahsulotning xavfsizligi va unga tegishli jarayonlar uchun zaruriy talablarni belgilaydigan texnik yo'nalishdagi me'yoriy-xuquqiy hujjat sifatida shakllanadi. Iqtisodiy nuqtai nazardan qaraganda, texnik normalar ma'lum shartlilik ulushi bilan iqtisodiy siyosatni hayotga tadbiiq etishning kuchli vositasi. Texnik normalar bilan boshqarish yordamida, bozorlarni tashkil etish yoki aksincha bartaraf etish, rivojlanishning zarurlik darajalarini belgilash, boshqa sohalari rivojlanishini saqlagan holda yangi sanoat yo'nalishlarini ishga tushirish va shu kabi boshqa tadbirlarni amalga oshirish mumkin. Binobarin, respublikamizda shakllantirilayotgan texnik jihatdan tartibga solish davlat tizimi mamlakatimiz iqtisodiy siyosatining tashkil etuvchi qismi bo'lib qolishi va belgilangan ustivor maqsadlarni bajarilishini ta'minlashga ulkan hissa qo'shishi aniqdir.

Shu katorda, unumli va xalqaro darajada tan olingan texnik jihatdan tartibga solish davlat tizimi ham O'zbekistonning jahon bozoridagi rakobatdoshligini oshirish va mavkeini mustahkamlashga yordam beradi.

Xalqaro savdo-sotiqda texnik jihatdan tartibga solish xaqida to'laroq tushunchani shakllantirish uchun "Standartlar mamlakatning tashqi savdosiga kanday ta'sir ko'rsatadi?", - degan savolga javob berishimiz lozim.

Tashqi savdoga standartlar vositasida ta'sir ko'rsatadigan asosiy omillarni keltiramiz:

1. Standartlar texnik to'siq sifatida tushunilishi bilan birga mahsulot va xizmatlarning xorijiy bozorlarga kirishida ruxsat berilgan xalqaro konun-qoidalardan biri hisoblanadi. Har bir hukumat milliy qonunchilik doirasida mahsulotlarni ishlab chiqarish, import va eksport qilishda ularning sifati va xavfsizligi uchun talablarni belgilaydi. Mahsulotlarning bozorda tutgan o'zni, ularning belgilangan talablarga kanchalik mosligiga bog'lik.

2. Standartlar mahsulotlarning sifatini oshirishda muhim rol o'ynaydi va qulay sharoitlarda savdo-sotiqning rivojiga, ishlab chiqarish va texnik taraqqiyotning o'sishiga katta hissa qo'shadi. Germaniyada 1960-1996 yillar bo'yicha standartlarning makroiqtisodiy tahlillari shuni ko'rsatdiki, standartlar texnik

innovatsiyalar uchun eng kamida patentlardek muhim rol o'ynagan va ular o'sishga ko'maklashish masalalariga yig'iladigan kapitaldan so'ng ikkinchi o'rinda turgan. 1960-1990 yillar tahlillari davomida shular aniqlanganki, o'sishning umumiy o'rta qo'rsatkichida (3,3%). standartlarning hissasi 0,9 foizni tashkil etgan. Standartlar ishlab chiqarish masshtablarining o'sishi natijasida tejamkorlikni ta'minlaydi va ishlab chiqaruvchilarga bir turdagi mahsulotdan ko'p miqdorda ishlab chiqarish xisobiga mahsulot tannarxini kamaytirishga imkoniyat yaratadi. Yana ular rivojlanishga undaydi va yangi texnologiyalar va usullar haqidagi ma'lumotlarni yetkazish yo'li bilan innovatsiyalarni kengaytirishga yordam beradi.

3. Xalqaro standartlarga muvofiqlik savdo-sotik rivojiga yordam beradi va eksport tarmoqlarida qo'shimcha qiymat va foydani o'stiradi. Bugun deyarli 90% global savdo-sotiq ushbu hujjatlar asosida tartibga solinib turadi. Kompleks modellardan foydalanib olib borilgan izlanishlar davomida, umumiy standartlarga ega mamlakatlarda savdo-sotiq hajmi balandroq ekanligi aniqlandi. 12 mamlakatning 1985 va 1995 yillardagi ikki taraflama savdo-sotiq hajmi bo'yicha ma'lumotlaridan foydalanib o'tkazilgan tadqiqotlardan birida, umumiy standartlar sonining o'rtacha 1% o'sishi ikki taraflama savdo-sotiq hajmini 0,3 foizga oshirishi aniqlandi. Standartlar savdo-sotiqga ko'maklashadi, chunki ushbu hujjatlarda, mahsulotlarning o'zaro almashinuvchanligi uchun qanday jarayonlar qo'llanilishi zarur ekanligi aniqlanadi. Shu sababli standartlar mamlakat milliy sifat infrastrukturasi bilan xalqaro talablar bilan uyg'unlikda faoliyat yuritishi va rivojlanishi yo'lida va mahsulotlarning global bozor kirishini ta'minlashda muhim rol o'ynashi shubhasiz.

Muvofiqlik sertifikatining mamlakat tashqarisida e'tirof etilishi mahsulot va xizmatlarni eksport qiluvchi korxonalarni qayta sinov va sertifikatlashtirish ishlaridan ozod qiladi. Bu esa, o'z navbatida ortiqcha ishlab chiqarish xarajatlarining oldini oladi. Milliy akkreditatsiya tizimi xalqaro miqyosda tan olinmasligi, mamlakat eksportiga salbiy ta'sir ko'rsatadi.

Sinov va sertifikatlashtirish natijalarining xalqaro darajada tan olinmasligi, korxonalar eksport qilinadigan mahsulotni qayta sinov va sertifikatsiyadan o'tkazishlarini taqozo qilmoqda.

4. To'g'ri belgilangan talablarni o'z ichiga olgan standartlar savdo-sotiq, ishlab chiqarish va texnologik taraqqiyot doirasida katta samara beradi. Standartlarni qo'llash natijasida ishlab chiqarish va innovatsiyalar samaradorligi o'sishi orqali olinadigan iqtisodiy foyda ko'payadi. Standartlardan foydalanilganda ishlab chiqarish masshtablarining o'sishi natijasida tejamkorlik ta'minlanadi va bir turdagi mahsulotdan ko'p miqdorda ishlab chiqarish hisobiga mahsulot tannarxini kamaytirishga erishiladi, ular rivojlanishga undaydi va yangi texnologiyalar va metodlar haqidagi ma'lumotlar yetkazish yo'li bilan innovatsiyalarni kengaytirishga yordam beradi.

Qator shartlar bajarilishi, ya'ni:

- 1) butun iqtisodiy tizim doirasida qulay baholash va joriy etish;
- 2) savdo-sotik bilan shug'ullanuvchi sheriklar bir xil standartlardan foydalanishi;
- 3) talablar o'rnatilishida xususiy sektorning ehtiyoj va imkoniyatlari bilan kelishilishi;

4) standartlar yaratilishida innovatsiyalar joriy etilyshi va qo'llanilishi chegaralanmasligi natijasida, standartlar xususiy sektorga sezilarli foyda keltiradi.

5. Sifat ko'rsatkichlarini belgilovchi standartlar texnologik taraqqiyotning asosiy tarkibiy kismidir. Ushbu standartlarning yaratilishi ko'p xollarda texnologik yangilanishga qo'yilgan ilk kadam sifatida ko'riladi, sababi ushbu talablar korxonalar uchun yangi bo'lgan, ammo ilg'or milliy yoki xalqaro tajribaga javob bera oladigan texnologiyalar qabul qilinishini o'ziga qamrab oladi. Shu bilan birga korxonalar faoliyatiga muayyan texnologik jarayonlar kiritilishiga karatilgan ma'lum bir innovatsiyalar joriy etilishini nazarda tutadi. Demak, amaldagi milliy sifat infrastrukturasi korxonalariga iste'molchilarning talablariga javob beruvchi jarayon va mahsulotlarni ishlab chiqishga yordam berish maqsadida maxsus texnik bilim va asbob-uskunalar taqdim etish hisobiga ishlab chiqaruvchilarni texnologik ma'lumot bilan ta'minlayotgan muhim manbadir.

6. Standartlar texnologik bilim olish va shunyingdek yangi texnologiya va innovatsiyalarni joriy etishga imkon yaratadigan mahsulot va jarayonlarga bo'lgan texnik talablarni o'zida mujassam etadi.

Standart talablariga javob berish texnologiyalarni modernizatsiyalashdagi ilk qadamlarga qiyos etiladi, sababi ushbu hujjat korxonalar uchun yangi bo'lgan, ammo milliy va xalqaro ilg'or tajribalariga javob bera oladigan va korxonaning ish muhitida ma'lum texnologik jarayonlarni yo'lga qo'yishga qaratilgan innovatsiyalarning ma'lum darajasini ko'zda tutuvchi texnologiyalarni joriy etilishiga turtki bo'ladi.

7. Talqin va mazmunidan kelib chiqqan xolda, agarda standartlar innovatsiyalarga nisbatan cheklovchi talablarni o'zida aks etsalar va bozordagi raqobatni pasaytirishga olib kelsalar, salbiy iktisodiy ta'sir qo'rsatishlari ham mumkin.

Eskirgan, zamonaviy talablarga javob bera olmaydigan standartlar ilg'or texnologiyalar joriy etilishiga to'sqinlik qilishi va texnologik o'zgarishlarga xalal berishlari mumkin.

Bu holat natijasida esa, yangi texnologiyalarga o'tishning bahosi juda yuqori bo'lib, ularning ommalashtirilishiga to'sqinlik qilishi mumkin.

Xalqaro savdo-sotiq doirasida texnik jihatdan tartibga solish sohasida butunjahon savdo tashqiloti a'zolari uchun majburiy bo'lgan huquqiy asos mavjud bo'lib, unda texnik reglamentlar (xavfsizlikni ta'minlash maqsadida bajarilishi shart bo'lgan talablar). va muvofiqlikni baholash jarayonlarining ishlab chiqilishi, qabul qilinishi va qo'llanilishidagi tamoyil va tavsiflar aniq belgilangan. Bu tamoyil va tavsiflar Butunjahon Savdo Tashkiloti (BST).ning Savdodagi texnik to'siqlar (STT). bo'yicha Kelishuvi hamda sanitar va fitosanitar choralar bo'yicha Kelishuvida ifodalangan. Ikkala Kelishuv ham texnik reglament qanday maqsadlarda qo'llanilishini aniq ko'rsatadi. Bunda, texnik reglament o'z mohiyatiga ko'ra texnik to'siq hisoblansada, ammo bunday to'siq inson salomatligi va hayoti xavfsizligi, hayvonlar va o'simliklar xavfsizligini ta'minlash hamda yolg'on amaliyotning oldini olish maqsadida qabul qilinsa o'zini oqlashi (STT Kelishuvining 2.2 moddasi). kabi yondashuvni kuzatish mumkin.

Boshqa maqsadlarda qabul qilingan texnik to‘siqlar noqonuniy va savdo-sotiqni buzuvchi notarif to‘siqlar hisoblanadi. Yuqoridagi Kelishuvlarning shartlaridan biri sertifikatlashni o‘z ichiga olgan muvofiqlikni baholashning majburiy jarayoni (muvofiqlikni tasdiqlash) hisoblanadi. Ular ortiqcha bo‘lmasligi hamda faqatgina texnik reglament majburiy shartlariga nisbatan qo‘llanishi kerak. Ya’ni, ishlab chiqaruvchilardan ixtiyoriy tusda bo‘lgan standartlarga nisbatan muvofiqlikni tasdiqlashning majburiy jarayonlaridan o‘tishni talab qilmaslik lozim.

Shuni aytish joizki, texnik jihatdan tartibga solish tizimi quyidagi hollarni boshqarishi kerak:

1. texnik reglamentlarni ishlab chiqish, tadbqiq etish va ijro etish (ya’ni mahsulot xavfsizligiga, ishlab chiqarish jarayoni, foydalanish, saqlash, tashish, muomalaga chiqarish va yo‘q qilishga qo‘yiladigan majburiy shartlar);

2. ixtiyoriy ravishda standartlarni ishlab chiqish, qabul qilish, tadbqiq qilish va bajarish (ya’ni mahsulot xavfsizligiga, ishlab chiqarish jarayoni, foydalanish, saqlash, tashish, muomalaga chiqarish, yo‘q qilish yoki xizmat ko‘rsatish shartlari);

3. muvofiqlikni baholash (ya’ni texnik reglament va standartlarga muvofiqligini baholash jarayonlarini bajarish).

Hozirgi kunda dunyoning ko‘p mamlakatlarida davlat idoralari va akkreditatsiya idoralaridan mustaqil bo‘lgan hususiy sertifikatlashtirish idoralari mavjud. Akkreditatsiya va sertifikatlashtirish idoralari faoliyatining mustaqil va xolisligi prinsiplari ISO (Xalqaro standartlashtirish tashkiloti) ning xalqaro standartlarida mavjud.

Texnik jihatdan tartibga solish sohasidagi qonunchilikni quyidagi prinsiplar asosida shakllantirish:

(1)Majburiy standartlardan ixtiyoriy standartlarga o‘tishni ta’minlash (majburiy shartlar faqatgina texnik reglamentlarda belgilanishi);

(2)Majburiy shartlarni faqat qonuniy maqsadlar, ya’ni insonlar (hayvonot olami) hayoti va salomatligini, atrof muhitni himoya qilish va milliy xavfsizlik va yolg‘on amaliyotning oldini olish Maqsadlarida o‘rnatish;

(3)Qo‘llanayotgan majburiy talablar xavf-xatarni inobatga olgan ilmiy asosga ega bo‘lishini ta’minlash;

(4)Mahsulot standart talablariga muvofiqligini majburiy ravishda sertifikatlashtirishdan, ularni xavfsizlik bo‘yicha texnik reglamentlarga muvofiqligini tasdiqlash amaliyotiga o‘tish;

(5)Mahsulot muvofiqligini deklaratsiya orqali tasdiqlash turini keng qo‘llash;

(6)Mahsulot majburiy xavfsizlik talablariga muvofiqligini tasdiqlashda turli idoralar tomonidan o‘tkaziladigan jarayonlar takror amalga oshirilishiga barham berish;

(7)Muvofiqlikni tasdiqlash, akkreditatsiya hamda davlat nazoratini olib borish bir-biridan mustaqil idoralar tomonidan amalga oshirilishini ta’minlash;

(8)Texnik reglamentlar va muvofiqlikni baholash jarayonlarini ishlab chiqishda xalqaro va mahalliy standartlarni qo‘llash;

(9)Sertifikatlash idoralari, tekshiruv va qiyoslash laboratoriyalari faoliyati natijalarini tan olishda xalqaro va mahalliy me’yor va qoidalarni qo‘llash;

(10)Mahsulot xavfsizligi hamda ishlab chiqarish jarayonlariga ko‘yilayotgan

shartlarni belgilashda bir xil qoidalarini ko'lash;

(11) Savdo-sotiqdagi tartib-qoidalar buzilishiga kam ta'sir ko'rsatuvchi talablarni qo'llash;

### **Texnik reglamentlarni ishlab chiqishda vujudga kelishi mumkin bo'lgan muammolar va ularning yechimlari to'g'risida**

Texnik reglamentlarni ishlab chiqish amaliyoti. Mamlakatimizda mustaqillikka erishilgan dastlabki kunlardanok, sifat infratuzilmasini yaratish va uni xalqaro talablarga muvofiqlashtirish ustivor yo'nalish deb belgilangan. Ma'lumki, milliy iqtisodiyotni qo'llab quvatlash, ishlab chiqariladigan mahsulotlar sifatini oshirish va raqobatbardoshligini ta'minlash hamda ichki bozorni sifasiz import mahsulotlaridan muhofaza kilishda respublikamizda me'yorlashtirish va davlat nazoratini olib borish tizimshga xalqaro savdo sotiq tizimi bilan uyg'unlashtirilishi juda dolzarb ahamiyat kasb etadi.

O'zbekiston Respublikasi "Texnik jihatdan tartibga solish to'g'risida"gi Qonuni amalda bo'lgan me'yorlashtirish tizimini halqaro amaliyotga yana bir pog'onaga yakinlashtirdi. Qabul qilingan Qonunda, texnik reglamentlarni ko'llashning majburiyligi va bir xilligi, texnik reglamentlarning texnik jihatdan tartibga solish sohasidagi milliy va xalqaro normativ hujjatlarga muvofiqligi, texnik reglamentlarni ishlab chiqish, qabul qilish va e'lon qilish tartibi to'g'risidagi axborotning ochiqligi texnik jihatdan tartibga solishning asosiy prinsiplari deb belgilangan. Bu esa o'z navbatida 1994 yilda Urugvayda imzolangan Tariflar va savdo to'g'risidagi Butunjahon savdo tashkilotining Bosh kelishuvida ham belgilab berilgan. Ushbu kelishuvga muvofiq, mahsulot va xizmatlar xavfsizligini ta'minlash texnik reglamentlarni ishlab chiqish yo'li bilan amalga oshiriladi va texnik reglamentlar o'rnatilgan tartibda xukumat darajasida tasdiqlanadi.



Texnik reglamentlar qo'llanilishi afzalligiga to'xtalsak:

1. Avvalambor, mahsulot va xizmatlar xavfsizligini ta'minlashda ishlab chiqaruvchi mas'uliyatini oshirish. Chunki, texnik reglament xukumat darajasida tasdiqlanadi va normativ-huquqiy hujjat darajasiga olib chiqiladi. Ya'ni Qonunning tegishli moddasiga muvofiq umumiy texnik reglamentlar Vazirlar Mahkamasi tomonidan tasdiqlanadi. Maxsus texnik reglamentlar esa texnik



jihatdan tartibga solish sohasidagi vakolatli davlat organlari hamda o'z faoliyatining yo'nalishlari bo'yicha davlat boshqaruvi organlari tomonidan tasdiqlanadi.

2. Ishlab chiqariladigan mahsulot va xizmatlarning raqobatdoshligini oshirish. Texnik reglamentlarni qo'llash tizimini joriy etib, xalqaro savdo qoidalarga muvofiq ortiqcha bo'lgan ma'muriy to'siqlar yechilishiga zamin yaratiladi. O'z navbatida xalqaro mahsulot va xizmatlarni yetkazib beruvchilarning ichki bozorimizga kirib kelishi yengillashadi. Bu hol mamlakatimiz ishlab chiqaruvchilari tomonidan ishlab chiqariladigan mahsulot sifatini yanada oshirish borasida zarur choralar ko'rilishiga, hamda bozorga chiqadigan mahsulotlarga qo'shimcha servis xizmatlarini rivojlantirishga olib keladi.

3. Yangi texnologiyalar kiritilishi, eskirgan jihoz va uskunalarni modernizatsiyalash. Mahsulot sifatini doimiy ravishda yaxshilash uchun, ishlab chiqarishda yangi texnologiyalarni joriy etilishi zarur. Ichki bozorda rakobat kuchaygan sari, ishlab chiqaruvchilar tomonidan yangi texnologiyalarni kiritish hamda eskirgan jihozlarni yangilashga intilish xam kuchayadi.

4. Texnik reglamentlarning ochiqlikda ishlab chiqilishi. 1994 yilda Urugvayda imzolangan Tariflar va savdo to'g'risidagi Butunjahon savdo tashkilotining Bosh kelishuviga muvofiq, texnik reglamentlarni ishlab chiqish jarayonida barcha manfaatdor taraflar katnashishiga imkoniyat yaratilishi shart.

Ta'kidlashimiz lozimki, "Texnik jihatdan tartibga solish to'g'risida"gi Qonun bilan kiritilgan texnik reglamentlarni ishlab chiqish, tasdiqlash va joriy etish mexanizmi hamda Qonunning tegishli moddasiga muvofiq texnik reglamentlar amalga kiritilgach, standartlashtirish bo'yicha ularda ko'rsatilgan mahsulot, ish va xizmatlarga doir ilgari qabul kilingan tegishli normativ xujjatlar majburiylik xususiyatini yo'qotishi hamda qo'llanilishda ixtiyoriylik kasb etishi Tariflar va savdo to'g'risidagi Butunjahon savdo tashkilotining Bosh kelishuviga to'liq javob beradi.

Me'yoriy hujjat ishlab chiqilish zarur bo'lgan har bir sohada, avval o'rganish hamda tahlillar olib boriladi. Ularning natijalari yuzasidan sohani rivojlantirish bo'yicha vakolatli idoraga aniq takliflar kiritiladi. Texnik reglamentlarni ishlab chiqish jarayoni ham tartibga solingan bo'lib, ularning ishlab chiqilishi manfaatdor vazirlik va idoralar takliflariga asosan amalga oshiriladi.

Yevro-osiyo miqyosida ishlab chiqilayotgan texnik reglamentlarni inobatga olsak, tasdiqlangan dasturga sog'liqni saqlash, maishiy kimyo mahsulotlarini ishlab chiqarish, kimyo mahsulotlarini ishlab chiqish, mebel mahsulotlarini ishlab chiqish, dori vositalarini ishlab chiqish, neft mahsulotlarini ishlab chiqish, mehnat muhofazasini ta'minlash, liftlardan foydalanish bo'yicha texnik reglamentlar ishlab chiqilishi yuzasidan qo'shimchalar kiritilishi maqsadga muvofiq bo'ladi.

Hozirgi kunda texnik jihatdan tartibga solish sohasida hujjatlarni qo'llash borasidagi xalqaro tajriba bo'yicha ma'lumot bersam. Yevropa hamjamiyatida besh xil huquqiy xujjatlar texnik jihatdan tartibga solish tizimini shakllantiradi. Ulardan uch xili majburiy tusga ega:

-direktivalar, Yevropa hamjamiyati mamlakatlari uchun asosiy maqsad va vazifalarni belgilaydi;

-reglamentlar, rasmiy ravishda nashr etilganidan so'ng Yevropa hamjamiyati mamlakatlari uchun bajarilishi majburiy;

-qarorlar, alohida kompaniya, firma, jismoniy shaxs yoki xamjamiyatga a'zo bo'lgan mamlakat uchun majburiy.

Ma'lumki, hozirda Respublikamiz iqtisodiyotini xalqaro amaliyotga integratsiyalash borasida qator ishlar olib borilmoqda. Ushbu jarayonda asosiy vazifa savdoda mavjud bo'lgan texnik to'siqlarning yechilishidir. Bu borada texnik jihatdan tartibga solish bo'yicha olib borilayotgan faoliyat o'ta muhim ahamiyatga ega. Chunki, texnik talablarning oqilona qo'llanilishi, ishlab chiqariladigan mahsulotlar raqobatbardoshligiga ko'maklashishga olib keladi. Shu bois qukumatimiz tomonidan Butunjahon savdo tashkilotiga kirish maqsadida bir qator tadbirlar amalga oshirilmoqda.

Ushbu tashkilotga a'zo bo'lish uchun amaldagi milliy qonunchilikni tegishli kelishuvlarda belgilangan xalqaro talablarga muvofiqlashtirish lozim bo'ladi.

Xalqaro tajribada mahsulot, xizmat va jarayonlarga bo'lgan majburiy talablar texnik reglamentlarda belgilanadi. Texnik reglamentlarga tegishli qonunlar, direktivalar va hukumat idoralari tomonidan berilgan farmoyishlar kiradi. Standartlar talabla-ri esa majburiy emas. Shu sababli texnik reglamentlar amaldagi qonunchilikda muhim ahamiyatga ega.

Butunjahon savdo tashkilotining "Savdodagi texnik to'siqlar bo'yicha kelishuv"i talablarini bajarish maqsadida tegishli tashkilotlar tomonidan qator ishlar amalga oshirilmoqda.

Butunjahon savdo tashkilotiga kirish maqsadida Respublikamizda olib borilayotgan siyosat, avvalambor ishlab chiqarilayotgan mahsulotlar raqobatbardoshligini, eksport salohiyotini oshirishga yo'naltirilgan.

Koordinatorlar laboratoriyalararo solishtiruv sinovlari na-tijalarini umumlashtiradilar, dastur bo'yicha hisobot tayyorlaydilar va olib borilgan sinovlar sifatini baholaydilar. Olingan natijalar Akkreditatsiya idorasiga taqdim etiladi. Qoniqarsiz natijalar olingan taqdirda nomuvofiqliklarning ahamiyatlilik darajasiga ko'ra Akkreditatsiya idorasi tomonidan akkreditatsiyani yoki tegishli sohasini to'xtatish to'g'risida Qaror qabul qilinadi.

Ichimlik suvi, Un, bug'doy va boshqa ozik ovqat mahsulotlari hamda xlororganik pestisidlar, polimer va dori vositalarida sinovlar nafaqat respublika xattoki Chet mamlakatlar ishtirokida ham laboratoriyalararo solishtiruv sinovlari tashkil etildi.

Laboratoriyalararo solishtiruv sinovlarini tashkil etish bo'yicha Koordinatorlar eni chet mamlakatlar tajribasi bilan tanishtirish Maqsadida, O'z R FA o'simlik moddalari kimyosi institutining bir nafar xodimi Fransiyaning (Parij). VIREA - "Vigea Interprofessionayel d'Etudes Analitqiyes" va LNE - The Laboratoire National de metrologiye et d'Essais tashkilotlariga xizmat safariga borildi. Dunyo bo'yicha 1050 ta laboratoriyalar 57 davlatdan VIREA orkali solishtiruv sinovlarini o'tkazishni dolzarb masala qatoriga kiritganligi uchun O'zbekiston bilan uzviy hamkorlik kilish masalasi ko'yildi. Respublikadagi 6 ta akkreditatsiyadan o'tgan sinov laboratoriyasi VIREA tomonidan tashkil etilgan bug'doy sifatini aniqlash bo'yicha solishtiruv

sinovlarida ishtirok etdi. Xizmat safari jarayonida VIREA- “Vigea Interprofessionayel d’Etudes Analitiques” va O‘zbekiston texnik jihatdan tartibga solish agentligi hamda Uzbekiston respublikasi Fanlar Akademiyasi O‘MKI qoshidagi laboratoriyalararo solishtiruv sinovlarini tashkil qiluvchi Koordinator faoliyatini birlashtirish maqsadida asosiy vazifalar belgilandi.

Mamlakatimizda ozik-ovqat mahsulotlari va kurilish materiallari tarkibida kator radionuklidlar miqdorini aniqlashni belgilab beruvchi yangi me‘yoriy xujjatlarning (SANQQM va GOST). qabul qilinishi natijasida zamonaviy spektrometrik uskunalar bilan jihozlangan va yadro spektrometriya sohasida yukori malakaga ega bo‘lgan kadrlar bilan ta‘minlangan sinov laboratoriyalarini tashkil etish ehtiyoji tug‘ildi. Ushbu yo‘nalishni rivojlantirish Maqsadida O‘zR Fanlar Akademiyasi Yadro fizikasi instituti Buyuk Britaniya hukumatining SNSR dasturi grantini qo‘lga kiritdi. Yadro fizikasi institutining xamkorlari sifatida O‘zbekiston texnik jihatdan tartibga solish agentligi, Sog‘liqni saqlash vazirligi va Samarqand davlat universiteti qatnashdilar.

Olingan grantga asosan joriy yilda sinov uskunalaridan 6 ta spektrometrik radiometrlar xarid qilindi va hozirgi kunda Yadro fizikasi instituti huzurida Toshkent va Samarqand shaharlarida mintaqaviy bo‘linmalariga ega bo‘lgan radiologik sinov laboratoriyasi tashkil etildi va akkreditatsiya qilindi.

Akkreditatsiyalangan sertifikatlashtirish idoralari bilan hujjatlarni o‘zaro almashishni avtomatlashtirish maqsadida sertifikatlashtirish tizimi ob‘yektlari o‘rtasida hujjatlarni o‘zaro elektron almashinuvini, shuningdek standartlashtirish, metrologiya, sertifikatlashtirish va akkreditatsiya sohasidagi xalqaro tash-kilotlar bilan ma‘lumotlarni o‘zaro almashinuvini ta‘minlovchi «Sertifikatsiya» avtomatlashtirilgan axborot tizimi («Sertifikatsiya- AAT»). ishlab chiqildi.

Akkreditatsiya bo‘yicha xalqaro forum (IAF). va laboratoriyalarni akkreditatsiyalash bo‘yicha xalqaro tashkilot (ILAS). akkreditatsiya bo‘yicha eng yetakchi xalqaro tashkilotlardan hisoblanishadi. IAF va ILAS tashkilotlari sertifikatlashtirish idoralari, sinov va o‘lchash laboratoriyalari xalqaro miqyosida tan olinishini milliy akkreditatsiya tizimlari orqali amalga oshirishga harakat qilmoqdalar.

Tajriba ILAS xalqaro tashkiloti sinov natijalarini tan olish amaliyotini ta‘minlash uchun eng samarali mexanizm sifatida akkreditatsiya idoralari o‘rtasida O‘zaro tan olish bitimini qo‘llashni tashviqot qilayotganini ko‘rsatmoqda. Ushbu ishlar akkreditatsiya proseduralari va amaliyotini uyg‘unlashishini, a‘zolar o‘rtasida o‘zaro tan olish hakidagi ILAS Bitimini tuzish va qo‘llab quvvatlashni o‘z ichiga oladi.

Muvofiqlikni baholash natijalari xalqaro darajada tan olinishini ta‘minlash uchun milliy akkreditatsiya tashkilotlari o‘rtasida rasmiy bitim imzolanishi zarur. Bitim ishtirokchilari (Akkreditatsiya idoralari) barcha shartlarga rioya qilish, xususan akkreditatsiyalangan laboratoriyalar va sertifikatlashtirish idoralarini xalqaro standartlarga muvofiqligini nazorat qilish majburiyatini oladilar.

O‘zaro tan olish to‘g‘risidagi bitim, ishtirokchi-davlatlar sinov bayonnomalari va muvofiqlik sertifikatlarini tan olinishi mahsulotlarni qayta baholashga chek qo‘yadi va savdodagi texnik to‘siqlarni bartaraf etadi.

Hozirgi kunda Texnik jihatdan tartibga solish agentligi Latviya, Singapur, Koreya, Xitoy va boshqa milliy akkreditatsiya idoralari bilan akkreditatsiya sohasi bo'yicha hamkorlik bitimlarini imzolagan.

Texnik jihatdan tartibga solish agentligi bitimlarga muvofiq, quyidagi tashkilot va kompaniyalar bilan hamkorlik aloqalarini o'rnatgan:

- ILAS va IAF akkreditatsiya xalqaro idoralari;
- MAS standartlashtirish bo'yicha hududlararo assotsiatsiya;
- Turkiya Standartlar Instituti (TSYe);
- Singapur standartlashtirish, sanoat va innovatsiya Kengashi;
- TurkAK Turkiya akkreditatsiya idorasi;
- Misr sifat va standartlashtirish tashkiloti;
- Britaniya standartlar instituti (V51);
- Moldaviya Respublikasi standartlar departamenti;
- SGS, OMIS, Sontgol Union, SOTESNA, ITS va boshqa kompaniyalar.

Mahalliy sertifikatlashtirish idoralarning sinov va sertifikatlashtirish natijalarining tan olinishini ta'minlash Maqsadida ularni xalqaro darajada tan olingan Milliy akkreditatsiya tashkilotlari orkali amalga oshirdik.

Oxirgi vaqtlarda respublikadan chetga qishloq ho'jalik mahsulotlari ko'p miqdorda eksport qilina boshlandi. Shu bois, tadbirkorlarga yordam berish maqsadida Farg'ona va Samarqand SSM oziq ovqat va kishlok ho'jalik mahsulotlarini sertifikatlash idorasi va sinov laboratoriyalari xalqaro darajada akkreditatsiya qilindi. Dori vositalarini import va eksport qilganda nazoratni kuchaytirish va natijalarni tan olishni ta'minlash maqsadida dori vositalarini sinash laboratoriyasi ham Turkiya akkreditatsiya idorasi (TurkAK) tomonidan xalqaro darajada akkreditatsiyadan o'tkazildi.

Ushbu kayd etilgan sertifikatlashtirish idoralariga xalqaro sertifikatlar rasmiy ravishda takdim etildi, bu esa ular tomonidan berilgan muvofiqlik sertifikatlarini butun dunyoda tan olishga imkon berdi.

Texnik jihatdan tartibga solish agentligi tomonidan boshqarma faoliyatini ISO/IYeS 17011 talablari asosida reglamentlovchi tashkiliy hujjatlar ishlab chiqildi. Ushbu hujjatlarni ishlab chiqishda ILAS va IAF xalqaro tashkilotlarning tavsiyalari va prosedura talablari inobatga olindi.

Ushbu tavsiyalarni bajarish maqsadida, alohida tadbirlar ishlab chiqildi va ular asosida akkreditatsiya sohasida xalqaro standartlar, xususan ISO/IYeS 17011, ISO/IYeS 43, ISO/IYeS 17020, ONSAS 18011 va boshqa standartlar bo'yicha mutaxassislarni o'qitish ishlari amalga oshirildi. Milliy auditorlar SOFRAK (Fransiya), KOLAS (Koreya), TurkAK (Turkiya), SPRING (Singapur) va Standarts Malayzia (Malayziya) kabi akkreditatsiya tashkilotlarining xalqaro auditorlari bilan hamkorlikda auditlar o'tkazdilar.

Texnik jihatdan tartibga solish agentligining akkreditatsiya, sertifikatlashtirish, va sinovlarni o'tkazish sohasidagi mutaxassislari, shu jumladan sertifikatlashtirish idoralari va sinov laboratoriyalari mutaxassislarning malakalarini oshirish va tajriba almashish maqsadida respublika miqyosida va uning tashqarisida seminarlar va o'quv kurslari tashkil etilmoqda.

Olib borilgan ishlar natijasida malakali mutaxassislar soni ko'paydi va ular bemalol xalqaro auditorlar bilan ishlash, hattoki regional miqyosda texnik qo'mitalar faoliyatida ishtirok etib, o'rinli takliflarini asosli kiritish darajasigacha yetishdi.

Umuman olganda akkreditatsiya tizimi to'laqonli faoliyat yuritishiga zamin yaratildi va zaruriy resurslar jamlandi.

Yevropa Ittifoqidan grant olindi va ijrosi yuzasidan soha bo'yicha belgilangan kompleks tadbirlar bajarildi. O'zbekiston texnik jihatdan tartibga solish agentligini institusional rivojlanishi Yevropa ittifoqi bilan texnik hamkorlik» dasturi bo'yicha yakuniy hisobotida taqdim etilgan tavsiyalarni bajarish maqsadida huquqiy va me'yoriy bazani takomillashtirish uchun zaruriy tadbirlar ko'rildi.

### **Nazorat savollari:**

1. Texnik reglamentlar qo'llanilishi afzalligi nimalardan iborat?
2. Texnik reglamentlarni ishlab chiqish dasturi to'g'risida ma'lumot bering?
3. Texnik jihatdan tartibga solish sohasidagi qonunchilik qanday prinsiplar asosida shakllantiriladi?

### **Adabiyotlar**

11. "Metrologiya to'g'risida"gi O'zbekiston Respublikasi Qonuni 07.04.2020 yildagi O'RQ-614-son
12. "Texnik jihatdan tartibga solish to'g'risida"gi O'zbekiston Respublikasi Qonuni 27.02.2023 yildagi O'RQ-819-son
13. "Standartlashtirish to'g'risida"gi O'zbekiston Respublikasi Qonuni 03.11.2022 yildagi O'RQ-800-son
14. Abduvaliyev A.A. va boshqalar. "Standartlashtirish, metrologiya, sertifikatlashtirish, sifat". Darslik, -T.: 2016 y.
15. Ismatullayev P.R., Matyakubova P.M., Turayev Sh.A. "Metrologiya, standartlashtirish va sertifikatlashtirish". Darslik.T. Lesson-Press. -2015. – 423 b
16. Ismatullayev P.R., Maksudov A.N., Abdullayev A.X., Axmedov B.M., A'zamov A.A. Metrologiya standartlashtirish va sertifikatlashtirish. –T.: O'zbekiston, 2016. - 360 b.
17. Ismatullayev P.R., Kodirova Sh.A., «Metrologiya asoslari», Darslik,-T.: 2021y.
18. Ismatullayev P.R., Matyakubova P.M., Turayev Sh.A. "Standartlashtirish asoslari". Darslik. -T.: 2019 y.
19. Matyakubova P.M., Kuziyev B.N., Miraliyeva A.K. "Xujjatlarning ekspertizasi". O'quv qo'llanma,-T.:2021. -187 b.
20. P.M. Matyakubova, G'.G'.Boboyev Mahsulot sifat nazorati. O'quv qo'llanma. –T.: "Fan va texnologiyalar nashriyot uyi", 2022. 208 bet

#### **4-mavzu: Hozirgi bosqichda texnik jihatdan tartibga solish va muvofiqlikni baholash masalalari.**

##### **Reja:**

1. Hozirgi bosqichda texnik jihatdan tartibga solish va muvofiqlikni baholash masalalari.
2. Standartlashtirish, texnik jihatdan tartibga solish muammolari va jihatlari va va muvofiqlikni baholashni takomillashtirish yo‘llari.

**Tayanch so‘z va iboralar:** muvofiqlikni baholash, texnik jihatdan tartibga solish, standartlashtirish

Muvofiqlikni baholash mahsulotning, ishlab chiqarish jarayonlarining, xizmatlarning, menejment tizimlarining, xodimlarning texnik jihatdan tartibga solish sohasidagi normativ hujjatlar talablariga muvofiqligini aniqlashga doir faoliyatdir.

Muvofiqlikni baholash organi muvofiqlikni baholash tartib-taomillarini bajaradigan yuridik shaxsdir.

Muvofiqlikni baholash tartib-taomili texnik jihatdan tartibga solish sohasidagi normativ hujjatlardagi tegishli talablarga rioya etilishini aniqlash maqsadida to‘g‘ridan to‘g‘ri yoki bilvosita qo‘llaniladigan tartib-taomildir. Namunalar olish, sinash va tekshirish, muvofiqlikni baholash va tasdiqlash, davlat ro‘yxatidan o‘tkazish, shuningdek ularning majmui muvofiqlikni baholash tartib-taomillari jumlasiga kiradi.

Muvofiqlikni tasdiqlash texnik reglamentlarda yoki muvofiqlikni baholash qoidalarida belgilangan muvofiqlikni baholash tartib-taomillarini qo‘llash orqali amalga oshiriladi.

Muvofiqlikni tasdiqlash majburiy yoki ixtiyoriy ravishda bo‘lishi mumkin.

Texnik reglamentlarda belgilangan muvofiqlikni majburiy ravishda tasdiqlash quyidagi shakllarda amalga oshiriladi:

muvofiqlikni deklaratsiya qilish;

majburiy sertifikatlashtirish.

Muvofiqlikni ixtiyoriy ravishda tasdiqlash ixtiyoriy sertifikatlashtirish shaklida amalga oshiriladi.

Muvofiqlikni baholash bo‘yicha organlarga qo‘yilgan talablar Standartlashtirish bo‘yicha xalqaro tashkilot (ISO) ning tegishli standartlarida belgilangan. Masalan: mahsulotlarni sertifikatlashtirish organlariga qo‘yilgan talablar ISO/MEK 65, sinov va kalibrlash laboratoriyalariga qo‘yilgan talablar ISO/MEK 17025, inspeksiya organlariga qo‘yilgan talablar ISO/MEK 17020 standartlarida belgilangan. Akkreditatsiya bo‘yicha organga qo‘yilgan talablar esa ISO/MEK 17011 standartida belgilangan.

Akkreditatsiya bo‘yicha organ muvofiqlikni baholash bo‘yicha organlarning vakolatini baholaydi. Akkreditatsiya bo‘yicha organ akkreditlangan muvofiqlikni baholash bo‘yicha organlarning muvofiqlikni baholash natijalarini xalqaro miqyosda tan olish yo‘li bilan savdoga ko‘maklashishi mumkin. Bunday baholash,

agar bir xil mezonlar bo'yicha o'tkazilgan va Akkreditatsiya bo'yicha organ bilan o'zaro tan olish bitimiga a'zo bo'lsa, nufuzli bo'ladi.

Muvofiqlikni baholash bo'yicha organlar mahsulot, xizmat va jarayonlarning belgilangan talablarga muvofiqligini baholaydi. Xaridorlar belgilangan talablarga muvofiq bo'lgan mahsulotni (shu jumladan xizmatlarni). oladi yoki o'zlari ham ma'lum talablarga muvofiq bo'lgan yetkazib beruvchilardan sotib oladi.

Texnik reglamentlar muvofiqlikni baholashda asosiy boshqaruv qo'llanmasi bo'lib hisoblanadi. Shunga asosan, bir mamlakatda boshqa mamlakatlar talablaridan jiddiy farq qiladigan keraksiz qoidalar yoki texnik reglamentlarni yoki uning alohida talablarini amalga kiritish o'zaro savdoda yangi texnik to'siqlar paydo qilish ehtimolini oshiradi. Import qiluvchi mamlakatda xorijiy organlarning muvofiqlikni baholash natijalarini qabul qilish uchun asos bo'lmagan taqdirda, bunday to'siqlar yanada murakkablashadi. Aslida, boshqaruv organlari texnik reglamentlarda yoki standartda belgilangan yagona talablardan foydalanishlari va boshqa mamlakatning muvofiqlikni baholash bo'yicha organlari tomonidan o'tkazilgan muvofiqlikni baholash natijalarini baholay olishlari lozim. Muvofiqlikni baholash bo'yicha organlar xalqaro miqyosda kelishilgan standartlar asosida ish yuritgan taqdirda, mazkur vazifa yengillashadi, ularning kasbiy malakasiga qo'shimcha ishonch esa akkreditatsiyalash jarayoni orqali erishiladi. Bunday mexanizmlar, savdodagi texnik to'siqlar bo'yicha Butunjahon savdo tashkiloti Bitimida qayd etilganidek, texnik to'siqlarni kamaytiradi.

Akkreditatsiya bo'yicha organ faoliyati muvofiqlikni baholash bo'yicha organlarni akkreditatsiya qilish yo'nalishida xalqaro amaliyotda erishilgan yutuqlarga uyg'unlashtirishga yo'naltirilgan. Bu yo'nalishlar muvofiqlikni baholash natijalarini tan olish va qabul qilishga ko'maklashadigan dunyo miqyosidagi tarmoqning paydo bo'lishiga olib keladi.

Akkreditatsiya bo'yicha xalqaro Forum (IAG<sup>+</sup>). va laboratoriyalar-ni akkreditatsiya qilish xalqaro Tashkiloti (ILAS). juda ko'plab milliy akkreditatsiya organlari a'zo bo'lgan taniqli xalqaro tarmoqlardandir. IAG<sup>+</sup> va ILAS milliy akkreditatsiya tizimlari orkali sertifikatlashtirish organlari va sinov va o'lchash laboratoriyalari natijalarini xalqaro darajada tan olishni o'z Maqsadlaridan biri sifatida ko'radi.



Аккредитация бўйича  
халқаро Форум (IAF)

Лабораторияларни  
аккредитация қилиш бўйича  
халқаро ташкилот (ILAC)



Натижаларни тан олиш ҳақидаги кўп томонлама БИТИМ

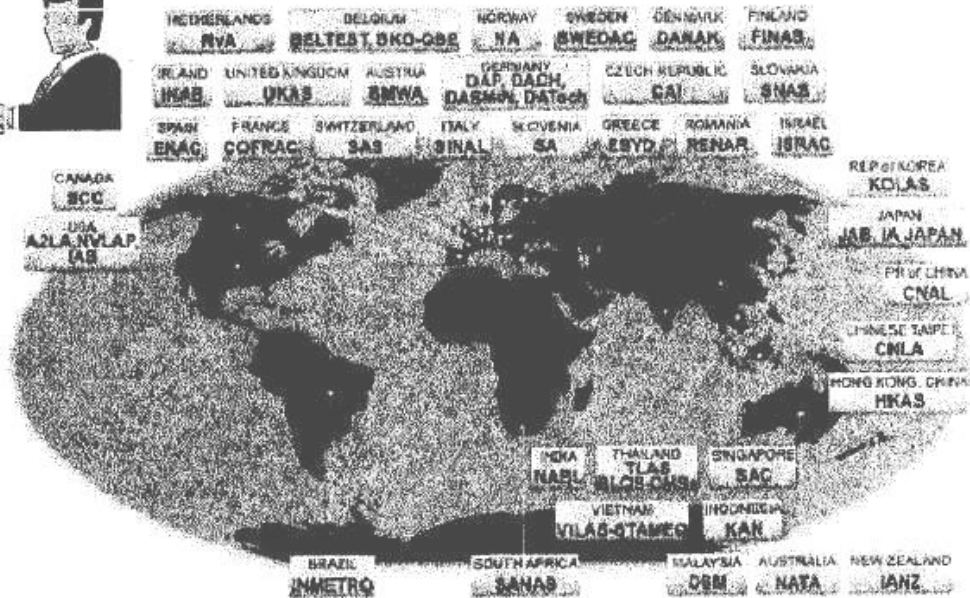
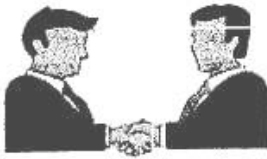

Natijalarning xalqaro darajada tan olinishi Natijalarni tan olish hakidagi ko'p tomonlama Bitimning rasmiylashtirilishi orkali amalga oshiriladi. Bitim ishtirokchilarga bir milliy akkreditatsiya tizimida akkreditatsiyalangan muvofiqlikni baholash organlarining natijalarini Bitimning boshqa ishtirokchisi tomonidan tan olish va qabul qilishni ko'zda tutadi.

Sertifikatlashtirish organlari hamda sinov va o'lchash laboratoriyalarigoshg natijalarini tan olish va qabul qilish erkin savdoni ta'minlashga yordam beradigan «bir marotaba sinaldi - hamma joyda qabul qilinadi» va «bitta sertifikat - xamma joyda tan olinadi» prinsiplarining amalga oshirilishiga imkon yaratadi.

Bitim ishtirokchisi sifatida qatnashish uchun Akkreditatsiya bo'yicha organ xalqaro standartlar va IAG' va ILAS talablariga muvofiq bo'lishi kerak.

Xalqaro darajada tan olingan milliy akkreditatsiya tizimlari faoliyati Natijalarni tan olish haqidagi ko'p tomonlama Bitimni tuzish va uni amalga oshirish uchun asos bo'lib xizmat qiladi. Bunday Bitimlarning amalga oshirilishida Akkreditatsiya bo'yicha organ o'zi akkreditatsiyadan o'tqazgan Muvofiqlikni baholash bo'yicha organlarning to'g'ri va haqqoniy ishlashi uchun kafil bo'ladi.

Xalqaro darajada tan olingan milliy akkreditatsiya tizimining faoliyat ko'rsatishi Muvofiqlikni baholash natijalarining tan olinishi va qabul qilinishi import bilan shug'ullanuvchi sub'yektlarning o'z mahsulotlarini chet elda qimmat bo'lgan takroriy sinovlarga, baholashlarga sarflanadigan moliyaviy resurslar va vaqtlarini iqtisod qilishga, bu esa davlatning valyuta resurslari iqtisod qilinishiga olib keladi.

### **Muvofiqlikni baholash sohasida normativ-huquqiy rivojlanish**

Deklaratsiyalash va Akkreditatsiyalashning qonunchilik asoslarini ishlab chiqish, hamda milliy Akkreditatsiyalash tizimini tuzish o'z navbatida sertifikatlashtirish va Akkreditatsiyalash sohasida asos bo'lgan amaldagi tashkiliy



xujjatlarini qaytadan ko‘rishni talab qiladi. Shulardan O‘zbekiston Respublikasining "Mahsulotlar va xizmatlarni sertifikatlashtirish to‘g‘risida"gi Qonuni, Adliya vazirligi tomonidan ro‘yxatga olingan "Bir turdagi mahsulotlarni sertifikatlashtirish organlarini akkreditatsiyalash, sinov (o‘lchov) laboratoriyalar (markazlar).i, sertifikatlashtirish sohasidagi nazorat organlari Qoidalari", "Import qiladigan tovarlarni yuklab jo‘natishdan oldin inspeksiya va kontraktlarni mustaqil ekspertizasini bajaradigan Konsalting firmalarini akkreditatsiyalash tartibi", "Mahsulotni uning talablariga nisbatan muvofiqligiga deklaratsiyalash tartibi to‘g‘risidagi Nizom", O‘lchashlar birililigini ta‘minlash Davlat tizimi (O‘DT) da amal qilinadigan kalibrlash laboratoriyasini akkreditatsiyalash bo‘yicha hujjatlar va b.q. Akkreditatsiyalash milliy tizimining normativ asoslarini shakllantirishni ta‘minlab beradi, chunki O‘DTda va sertifikatlashtirish milliy tizimida Akkreditatsiyalash bo‘yicha bir kator hujjatlar amal qilmoqda.

Sertifikatlashtirish va akkreditatsiyalashning amaldagi hujjatlarini qayta ko‘rish va yangilarni ishlab chiqish 17000 seriyali ISO/MEK xalqaro standartini inobatga olgan holda bajariladi.

### **Muvofiqlikni baholash soxasida tashkiliy rivojlanish**

Tashkiliy rivojlanish quyidagilarga yo‘naltiriladi:

- O‘zbekiston Respublikasining "Texnik jihatdan tartibga solish sohasida muvofiqlikni baholash to‘g‘risida"gi ishlab chiqilgan Qonun loyihasi doirasida sertifikatlashtirish va akkreditatsiyalash milliy tizimining tuzilishini takomillashtirish va shakllantirish;

- xodimlarni sertifikatlashtirish organlarini tuzish;

- o‘lchov vositalarini sertifikatlashtirish organini tuzish;

- sertifikatlashtirish va sinov laboratoriyalari bo‘yicha amaldagi organlar infratuzilmalarini takomillashtirish va rivojlantirish;

- ixtiyoriy sertifikatlashtirish tizimini rivojlantirish.

### **Strategiya**

Muvofiqlikni baholash va tasdiqlash tizimi sifat tekshiruvi va xavfsizlik mexanizmlaridan biri bo‘lgani sababli, boshqa tekshiruv shakllari - davlat tekshiruvi va nazorati, lisenziyalash, ixtiyoriy sertifikatlashtirish bilan uyg‘unlashishi lozim.

Mahsulotning uch xolati (yaratish jarayoni, realizatsiya qilish, xizmat ko‘rsatish) ning har biriga eng mos samarali tekshiruv mexanizmlari belgilangan bo‘lishi kerak.

Muvofiqlikni baholash va tasdiqlash mexanizmining muhim qismi mahsulotni yaratish bosqichiga o‘tkazilishi kerak. Ushbu bosqichda sifat va xavfsizlikni ta‘minlashda menejment tizimlarini joriy qilish muhim ahamiyatga ega bo‘lishi lozim.

Mahsulotni yaratishda uning sifati va havfsizligini ta‘minlaydigan menejment tizimi mahsulotni sotish va servis xizmatini ko‘rsatish bo‘g‘inidagi tashkilotlarning menejment tizimi bilan mustahkamlanishi lozim. Jamiyatning bozorda tovar sifati va havfsizligini yo‘qotmasligiga ishonchi, ushbu tovar ustidan davlat nazorati va tekshiruvi, mahalliy (mintaqaviy) nazorat va ijtimoiy tekshiruv mavjudligi bilan ta‘minlanishi kerak.

Mintaqaviy sertifikatlashtirish tizimini yaratish bo'yicha ishlarni MDH doirasida muvofiqlikning yagona belgisi va yagona qoidalari yordamida olib borish dolzarb va istiqbollidir. Yagona sertifikatlashtirish tizimini yaratish tovarlarni Hamdo'stlik mamlakatlari hududidan olib o'tishda yuzaga keladigan to'siqlarni bartaraf etishni ta'minlaydi.

Respublikada sifat menejmenti tizimlarini joriy qilish bilan bir qatorda atrof-muhitni muhofaza qilish tizimlari - ISO 14000, oziq-ovqat mahsulotlari xavfsizligi menejmenti tizimlari - ISO 22000 hamda sog'liqni saqlash va mehnat xavfsizligi menejmenti tizimlari - ONSAS 18000 standartlariga muvofiq holda ishlab chiqish va joriy qilish bo'yicha ishlar o'tkazilmoqda.

Muvofiqlikni baholashning huquqiy asosini yaratish bo'yicha faoliyatni kuchaytirishga sabab, muvofiqlikni baholash faoliyatining xalqaro darajada tan olinishi bo'ldi, muvofiqlikni baholash bo'yicha ishlar natijalarini xalqaro darajada tan olish esa ushbu faoliyat doirasidagi xalqaro standartlarning qo'llanishini ta'minladi.

O'zbekiston texnik jihatdan tartibga solish agentligi xalqaro tashkilotlar talablariga amal qilgan holda, muvofiqlikni baholash sohasidagi ISO/MEK 17000 seriyali xalqaro standartlarni hamda O'zbekiston Respublikasining amaldagi qonunlari talablarini hisobga olib, IAF va ILAS xalqaro tashkilotlarining rahbariy hujjatlarini joriy etish bo'yicha ishlarni muntazam ravishda o'tkazadi.

Akkreditatsiyalash milliy tizimini mustaqil tizim sifatida yaratishni hisobga olgan holda, muvofiqlikni baholash sohasida yangi hujjatlarni ishlab chiqish va amaldagi hujjatlarni qayta ko'rib chiqilishini ta'minlash zarur.

O'zbekiston texnik jihatdan tartibga solish agentligi Akkreditatsiyalash va sertifikatlashtirish milliy organi sifatida muvofiqlikni baholash sohasidagi davlat siyosati bo'yicha, akkreditatsiyalash qoidalarini belgilash hamda tegishli xalqaro standartlar asosida muvofiqlikni baholash bo'yicha organlar faoliyati qoidalarini kiritish bo'yicha yetakchi bo'lishi kerak. Yuridik shaxslar sifatida bir turdagi mahsulotning muvofiqligini baholash bo'yicha organlar esa faqat Akkreditatsiyalash sohasiga muvofiq mahsulot, xizmat, tizim va xodimlarning muvofiqligini baholash va tasdiqlash tartib-taomillari uchun mas'ul bo'ladi;

Akkreditatsiyalash tizimi va sertifikatlashtirish tizimi ishtirochilarining huquqlari, majburiyatlari hamda mas'uliyati, shuningdek sertifikatlashtirish va milliy akkreditatsiyalash organlari mas'uliyatini belgilash;

muvofiqlikni tasdiqlash sub'yektlari faoliyati muvofiqligini ob'yektiv baholash uchun xizmat qiluvchi milliy akkreditatsiyalash organini shakllantirish;

Akkreditatsiyalash kriteriyalarini va akkreditatsiyalash bo'yicha ishlarni o'tkazish tartibini aniqlash.

### **Muvofiqlikni baholash sohasidagi faoliyatni takomillashtirish yo'nalishlari va ularni amalga oshirish**

Muvofiqlikni baholash sohasida faoliyatni takomillashtirish muvofiqlikni baholashni tatbik etish doirasiga kiradigan quyidagi faoliyat turlariga yo'naltiriladi:

- sinash;
- ekspertiza qilish;
- nazorat qilish;

- xodimlarni sertifikatlashtirish;
- mahsulotni sertifikatlashtirish;
- menejment tizimlarini sertifikatlashtirish;
- axborot xavfsizligi;
- o‘lchash vositalarini qiyoslash;
- o‘lchash vositalarini kalibrlash.

Milliy akkreditatsiyalash organi uchun umumtizimiy xarakterga ega quyidagi vazifalar ko‘zda tutilgan: muvofiqlikni baholaydigan organlarni akkreditatsiyalash bo‘yicha yagona milliy siyosatni amalga oshirish, akkreditatsiyalash bo‘yicha ishlarni tashkillashtirish hamda o‘tkazish, akkreditatsiyalash guvoxnomalarining yagona reyestrlarini yuritish, rasmiy axborotni chop etish va akkreditatsiyalash sohasidagi, jumladan Akkreditatsiyalash ob‘yektlari to‘g‘risidagi axborotni barcha manfaatdor tomonlarga takdim etish va h.k.

Shuningdek, akkreditatsiyalash jarayonida yuzaga keladigan shikoyatlarni ko‘rib chiqish uchun apellyasiya Komissiyasi tuzish nazarda tutilib, faoliyatining asosiy prinsiplari va maqsadlari belgilangan.

Akkreditatsiyalashga so‘rovchi, aniq akkreditatsiyalash sohasida o‘z omilkorligini baholashni istagan va milliy akkreditatsiyalash organiga talabnoma hamda akkreditatsiyalashga tayyorligini aniqlash uchun yetarli axborotni o‘z ichiga olgan zarur hujjatlarni bergan mulk shakllaridan qat’iy nazar har qanday o‘zbek yoki xorijiy tashkilot bo‘lishi mumkin.

Akkreditatsiyalash murojaatchisi akkreditatsiyalash mezonlariga mos kelsa, aniq akkreditatsiyalash sohasidagi ishlarni bajarish uchun akkreditatsiyalanishi mumkin.

Bundan tashqari, qonunda akkreditatsiyalashning umumiy mezonlarini belgilovchi huquqiy normalar, akkreditatsiyalash bo‘yicha ishlarni o‘tkazish tartibi, shu jumladan ayrim tashkilotlar ustidan inspeksiya nazorati, akkreditatsiyalash to‘g‘risidagi guvoxnomalarni to‘xtatish va bekor qilish, akkreditatsiyalash sohasini kengaytirish, tashkilotlarni yangi muddatga akkreditatsiyalash, xorijiy akkreditatsiyalovchi organ tomonidan o‘tkazilgan akkreditatsiyani tan olish hamda akkreditatsiya qatnashchilari mas’uliyati bayon etilgan.

Xalqaro va uyg‘unlashtirilgan milliy standartlar asosida va yoki ulardan to‘g‘ridan to‘g‘ri foydalanish asosida ishlab chiqilgan yagona akkreditatsiyalash qoidalari va standartlariga asoslangan tizimni shakllantirish, akkreditatsiyalangan ob‘yektlar hamda ekspertlarning yagona reyestrini tuzishni nazarga olish zarur.

Shuningdek, akkreditatsiyalash tizimi bo‘yicha faoliyat yo‘nalishlari bo‘lib ISO/MEK 43 va ILAS G-13 qo‘llanma talablarini hisobga olgan holda, solishtirish sinovlarini o‘tkazish bo‘yicha koordinatorlar faoliyatini takomillashtirish ham hisoblanadi.

Akkreditatsiyalash qoidalarini xalqaro talablar bilan uyg‘unlashtirishni ta’minlash maqsadida, ILAS va IAF mintaqaviy tashkilotlar tartib-taomillarini belgilangan tartibda bosqichma-bosqich joriy qilish nazarda tutiladi.

### **Tashkiliy tuzilishi va moliyaviy ta’minoti**

O‘zbekiston texnik jihatdan tartibga solish agentligi qonun chiqaruvchi va ijro etuvchi organlar tomonidan qabul qilingan O‘zbekiston Respublikasining qonun

hujjatlaridan kelib chiqib, sertifikatlashtirish va akkreditatsiyalash sohasidagi vazifalarni bajarish bo'yicha rasmiy vakolatli davlat organi hisoblanadi.

Bundan tashqari, 1995 yil 1 yanvardan boshlab, O'zbekiston Respublikasiga sertifikatlashtirishni kiritishda, yaqin xorijiy mamlakatlar (MDH) ga mahsulotni eksport qilishda muvofiqlik sertifikatlarining tan olinishini ta'minlash maqsadida, O'zbekiston texnik jihatdan tartibga solish agentligi tomonidan sertifikatlashtirish va akkreditatsiyalash ishlarini o'tkazish bo'yicha qoidalar hamda normalarni, tizimning tashkiliy tuzilmasini o'z ichiga olgan O'zbekiston Respublikasining Milliy sertifikatlashtirish tizimini tan olish bo'yicha ishlar amalga oshirildi.

O'zbekiston Respublikasida sertifikatlashtirish va akkreditatsiya sohasidagi faoliyatni ta'minlash, hamda 1992 yildan boshlab hozirgi vaqtgacha sertifikatlashtirish va akkreditatsiyalash natijalarini xalqaro darajada, jumladan MDH mamlakatlari darajasida tan olish Maqsadida, davlat hamda idoralararo darajada standartlashtirish, metrologiya, sertifikatlashtirish va akkreditatsiya masalalari bo'yicha ko'plab ikki va ko'p tomonlama bitim va bayonnomalar qabul qilindi.

Xorijiy mamlakatlarning milliy organlari bilan 14 ta bitim hamda memorandumlarni tasdiklashga tayyorlash bo'yicha ishlar olib borilmoqda.

O'zbekiston texnik jihatdan tartibga solish agentligida boshqarishni markazlashtirishni ta'minlash, unda Milliy sertifikatlashtirish va akkreditatsiyalash organi vazifalarini to'plash, "global yondashish" siyosatini bajarishni ta'minlaydigan muvofiqlikni baholash yagona organi "Global zontik" sifatida aniqlab byeradigan akkreditatsiyalash, sertifikatlashtirish va muvofiqlik to'g'risida deklaratsiya qilishni tashkiliy ishlarini o'ziga qamrab oladi hamda muvofiqlikni baholash talablarini belgilab beradigan Yevropa va xalqaro standartlarga zid bo'lmaydi.

Standartlashtirish, metrologiya, sertifikatlashtirish va akkreditatsiyalash soxalaridagi tashkiliy tuzilmani o'zgartirish amaldagi qabul qilingan bitimlar, sertifikatlashtirish va akkreditatsiyalash bo'yicha qabul kilingan normativ-huquqiy hamda prosedura xujjatlarini kayta ko'rib chiqishga olib keladi.

Shu bilan birga, ISO/IEC17011 "Muvofiqlikni baholash. Muvofiqlikni baholash organlarini akkreditatsiyalash organlariga qo'yiladigan umumiy talablari" (6.1.2 b.) xalqaro standart talablariga muvofiq, akkreditatsiyalash organi ekspertlar, jumladan etakchi ekspertlar va uning barcha faoliyat turlarini kamrab oluvchi ekspertlarga murojaat qilish imkoniyatiga ega bo'lishi kerak.

### **Nazorat savollari.**

1. Muvofiqlikni baholash deganda nimani tushunasiz?
2. Akkreditatsiya sohasidagi halqaro tashkilotlar haqida nimalar bilasiz?

### **Adabiyotlar**

1. "Metrologiya to'g'risida"gi O'zbekiston Respublikasi Qonuni 07.04.2020 yildagi O'RQ-614-son
2. "Texnik jihatdan tartibga solish to'g'risida"gi O'zbekiston Respublikasi Qonuni 27.02.2023 yildagi O'RQ-819-son
3. "Standartlashtirish to'g'risida"gi O'zbekiston Respublikasi Qonuni 03.11.2022 yildagi O'RQ-800-son

4. Abduvaliev A.A. va boshqalar. “Standartlashtirish, metrologiya, sertifikatlashtirish, sifat”. Darslik, -T.: 2016 y.
5. Ismatullaev P.R., Matyakubova P.M., Turaev Sh.A. “Metrologiya, standartlashtirish va sertifikatlashtirish”. Darslik.T. Lesson-Press. -2015. – 423 b
6. Ismatullaev P.R., Maksudov A.N., Abdullaev A.X., Axmedov B.M., A’zamov A.A. Metrologiya standartlashtirish va sertifikatlashtirish. –T.: O‘zbekiston, 2016. - 360 b.
7. Ismatullaev P.R., Kodirova Sh.A., «Metrologiya asoslari», Darslik,-T.: 2021y.
8. Ismatullaev P.R., Matyakubova P.M., Turaev Sh.A. “Standartlashtirish asoslari”. Darslik. -T.: 2019 y.
9. Matyakubova P.M., Kuziev B.N., Miralieva A.K. “Xujjatlarning ekspertizasi”. O‘quv qo‘llanma,-T.:2021. -187 b.
10. P.M. Matyakubova, G‘.G‘.Boboyev Mahsulot sifat nazorati. O‘quv qo‘llanma. –T.: “Fan va texnologiyalar nashriyot uyi”, 2022. 208 bet

## IV. AMALIY MASHG‘ULOT MATERIALLARI

### 1-amaliy mashg‘ulot: Standartlashtirish va texnik jihatdan tartibga solish hujjatlari: turlari, qo‘llash shartlari.

**Ishdan maqsad:** Standartlashtirish va texnik jihatdan tartibga solish hujjatlari: turlari, qo‘llash shartlari bo‘yicha ma‘lumotlarni tahlil qilish va o‘rganish. Standartlar turlari va toifalari. Texnik reglamentlar turlari. Me‘yoriy xujjatlarni ishlab chiqish.

#### Nazariy qism.

Standartlashtirish va texnik jihatdan tartibga solish hujjatlarini tahlil qilish va o‘rganishda quyidagi atama va ularning ta‘riflarini bilish zarur.

**milliy standart** — O‘zbekiston Respublikasi Investitsiyalar va tashqi savdo vazirligi huzuridagi O‘zbekiston texnik jihatdan tartibga solish agentligining O‘zbekiston standartlar instituti tomonidan qabul qilingan hamda keng jamoatchilik uchun ochiq bo‘lgan standart;

**standart** — faoliyatning har xil turlariga yoki ularning natijalariga taalluqli bo‘lgan, umumiy va ko‘p marta foydalanish uchun qoidalarni, umumiy prinsiplarni yoki tavsiflarni belgilaydigan hamda muayyan sohada tartibga solishning eng maqbul darajasiga erishishga qaratilgan hujjat;

**standartlashtirish** — muayyan sohada tartibga solishning eng maqbul darajasiga erishishga qaratilgan, haqiqatda mavjud bo‘lgan yoki kutilayotgan vazifalarga nisbatan umumiy va ko‘p marta foydalanish uchun qoidalarni belgilaydigan faoliyat;

**Standartlashtirish bo‘yicha milliy organ** — O‘zbekiston Respublikasi Investitsiyalar va tashqi savdo vazirligi huzuridagi O‘zbekiston texnik jihatdan tartibga solish agentligining O‘zbekiston standartlar instituti;

**texnik jihatdan tartibga solish** — mahsulotning xavfsizligiga, uni ishlab chiqarish jarayonlariga va usullariga doir talablarni belgilash, qo‘llash hamda bajarish, shuningdek ularga rioya etilishini muvofiqlikni baholash va davlat nazoratini amalga oshirish orqali tekshirish;

**texnik jihatdan tartibga solish sohasidagi normativ hujjatlar** — texnik reglamentlar va standartlar;

**texnik reglament** — mahsulot xavfsizligining qo‘llanilishi majburiy bo‘lgan tavsiflari yoki ular bilan bog‘liq bo‘lgan ishlab chiqarish jarayonlari va usullari, qoidalar belgilangan hujjat;

**muvofiqlik to‘g‘risidagi deklaratsiya** — ishlab chiqaruvchi, ishlab chiqaruvchining vakolatli vakili, sotuvchi yoki import qiluvchi muomalaga chiqariladigan mahsulotning texnik jihatdan tartibga solish sohasidagi normativ hujjatlar talablariga muvofiqligini tasdiqlaydigan hujjat;

**muvofiqlikni deklaratsiyalash** — mahsulotning texnik jihatdan tartibga solish sohasidagi normativ hujjatlar talablariga muvofiqligini majburiy ravishda tasdiqlash shakli;

**savdodagi texnik to'siq** — mahsulot kelib chiqqan mamlakatga (joyga) qarab mahsulotga va muvofiqlikni baholash tartib-taomillariga doir majburiy talablarning turlicha qo'llanilishi oqibatida mamlakatlar o'rtasidagi savdoda yuzaga keladigan to'siq;

Standartlashtirish sohasidagi davlat siyosatining asosiy yo'nalishlari quyidagilardan iborat:

standartlashtirish tizimining huquqiy va tashkiliy asoslarini takomillashtirish;

davlat dasturlarini va boshqa dasturlarni ishlab chiqish hamda amalga oshirish;

standartlashtirish tizimi infratuzilmasini takomillashtirish;

ilg'or innovatsion va zamonaviy axborot-kommunikatsiya texnologiyalarini joriy etish;

kadrlarni tayyorlash, qayta tayyorlash va ularning malakasini oshirish tizimini takomillashtirish;

xalqaro hamkorlikni rivojlantirish va milliy standartlashtirish tizimini xalqaro tizim bilan uyg'unlashtirish.

Standartlarning toifalari jumlasiga quyidagilar kiradi:

milliy standartlar;

xalqaro (mintaqaviy) standartlar;

xorijiy mamlakatlarning standartlari.

Texnik reglamentlar quyidagi maqsadlarda qabul qilinadi:

mahsulot xavfsizligi talablarini belgilash orqali fuqarolarning hayotini yoki sog'lig'ini muhofaza qilish;

atrof-muhitni, hayvonot va o'simlik dunyosini muhofaza qilish;

xaridorlarni (iste'molchilarni) chalg'itadigan harakatlarning oldini olish;

energiya jihatdan samaradorlikni va tabiiy resurslardan oqilona foydalanishni ta'minlash;

savdodagi texnik to'siqlarni bartaraf etish;

ichki va tashqi bozorlarda mahsulotning raqobatbardoshligini oshirish.

Texnik reglamentlarda mahsulotning zarar yetkazish xavfi va xatari darajasi hisobga olingan holda:

biologik xavfsizlikni;

mexanik xavfsizlikni;

kimyoviy xavfsizlikni;

yadroviy va radiatsiyaviy xavfsizlikni;

yong'in xavfsizligini;

elektr xavfsizligini;

mashinalarni va asbob-uskunalarini ishlatish (ulardan foydalanish) hamda utilitatsiya qilish xavfsizligini;

elektromagnit mosligini;

ekologik xavfsizlikni;

sanoat va ishlab chiqarish xavfsizligini;

portlash xavfsizligini;

axborot xavfsizligini;

sinash va o'lash usullarining birligini ta'minlovchi talablar, shuningdek mahsulot xavfsizligini ta'minlashga doir boshqa talablar belgilanishi mumkin.

Texnik reglamentlar quyidagilarni o'z ichiga olishi kerak:

qaysi mahsulotlarga nisbatan xavfsizlik talablari belgilanayotgan bo'lsa, o'sha mahsulotlarning to'liq ro'yxatini;

xavf darajasi hisobga olingan holda aniqlanadigan muvofiqlikni baholash qoidalari, shakllari va tartib-taomillarini.

Texnik reglamentlar muvofiqlikni tasdiqlash sxemalarini, berilgan muvofiqlik sertifikatining amal qilish muddatini uzaytirish tartibini, atamalarga, o'rovga, tamg'alashga yoki yorliqlarga doir talablarni va ularni qo'llash qoidalarini o'z ichiga olishi mumkin.

Texnik reglamentlarda mahsulotning konstruksiyasiga va bajarilishiga doir talablar bo'lmasligi kerak, bundan mahsulotning konstruksiyasiga va bajarilishiga nisbatan insonning hayotiga va sog'lig'iga zarar yetkazilishi xavfi darajasi hisobga olingan holdagi talablar mavjud emasligi sababli mahsulot xavfsizligi ta'minlanmaydigan hollar mustasno.

Texnik reglamentlarda xaridorlarni (iste'molchilarni) ehtimol tutilgan zarar to'g'risida hamda insonning hayoti va sog'lig'iga, atrof-muhitga, hayvonot va o'simlik dunyosiga zarar yetkazilishi xavfi qaysi omillarga bog'liq bo'lsa, o'sha omillar haqida xabardor qilishga taalluqli talablar mavjud bo'lishi mumkin.

Texnik reglamentlarda mahsulot xavfsizligiga doir quyidagi maxsus talablar bo'lishi mumkin:

qonunchilikda belgilangan ayrim toifadagi fuqarolarning hayoti va sog'lig'ini muhofaza qilishga doir talablar;

tabiiy hamda texnogen xususiyatga ega favqulodda vaziyatlarda insonning hayoti va sog'lig'ini saqlashga, atrof-muhitga yetkaziladigan zararni hamda moddiy zararni kamaytirishga doir talablar, shuningdek jismoniy va yuridik shaxslarning mol-mulkiga, davlat mulkiga tahdid soluvchi transchegaraviy xavfli ishlab chiqarish obyektlariga taalluqli talablar.

Davlat sirlarini va qonun bilan qo'riqlanadigan boshqa sirni tashkil etuvchi ma'lumotlarni o'z ichiga olgan texnik reglamentlar qonunchilikda belgilangan tartibda ishlab chiqiladi hamda qabul qilinadi.

Texnik reglamentlar tugal bo'lib, O'zbekiston Respublikasining butun hududida to'g'ridan to'g'ri amal qiladi hamda faqat ularga o'zgartish va qo'shimchalar kiritish yo'li bilan o'zgartirilishi hamda to'ldirilishi mumkin.

Texnik reglamentlar texnik reglamentlarni ishlab chiqishning tasdiqlangan dasturiga muvofiq ishlab chiqiladi.

Xalqaro (mintaqaviy) standartlardan texnik reglamentlar loyihalarini ishlab chiqishda to'liq yoki qisman asos sifatida foydalanilishi kerak, bundan xalqaro (mintaqaviy) standartlar yoki ularning bo'limlari texnik reglamentlarning ushbu Qonunning 13-moddasida belgilangan maqsadlariga erishish uchun samarasiz yoxud nomuvofiq bo'lgan hollar, shu jumladan iqlimga oid va geografik o'ziga xos xususiyatlar tufayli samarasiz yoki nomuvofiq bo'lgan hollar mustasno.



Xalqaro (mintaqaviy) standartlar bilan uyg'unlashtirilgan milliy standartlardan texnik reglamentlar loyihalarini ishlab chiqishda to'liq yoki qisman foydalanilishi ham mumkin.

Texnik reglamentlar talablari ushbu Qonunning 13-moddasida belgilangan texnik reglament maqsadlariga nisbatan ko'proq texnik to'siqlarni yuzaga keltirmasligi kerak.

Texnik reglamentlarni ishlab chiquvchilar o'z rasmiy veb-saytlarida texnik reglamentlar ishlab chiqilishi to'g'risidagi xabarlarini ushbu reglamentlar ishlab chiqilgan kundan e'tiboran o'n ish kunidan kechiktirmay e'lon qiladi va manfaatdor taraflarni bu haqda xabardor qiladi.

Agar texnik reglamentlarni ishlab chiqish yoki texnik reglamentlarga o'zgartish va qo'shimchalar kiritish mahsulotning importiga yoki eksportiga sezilarli ta'sir ko'rsatishi mumkin bo'lsa hamda O'zbekiston Respublikasi tomonidan chet davlatlar bilan ikki tomonlama yoxud ko'p tomonlama shartnomalar tuzilgan bo'lsa, texnik reglamentlarni ishlab chiquvchi organ texnik reglamentlarni ishlab chiqish sabablarini ushbu davlatlarning so'roviga ko'ra tushuntirib berishi kerak.

Texnik reglamentlarni ishlab chiquvchilar texnik reglament loyihasi rasmiy veb-saytda joylashtirilgan kundan e'tiboran ikki oy ichida uning muhokama qilinishini ta'minlaydi.

Texnik reglamentni ishlab chiquvchi texnik jihatdan tartibga solish sohasidagi ekspert komissiyasining xulosasi olinganidan keyin texnik reglament loyihasini O'zbekiston Respublikasi Vazirlar Mahkamasiga tasdiqlash uchun kiritadi.

Texnik reglamentlar rasmiy e'lon qilingan paytdan e'tiboran kamida olti oy o'tgach amalga kiritiladi.

### **Nazorat savollari:**

1. Standartlashtirishning o'z oldiga qo'ygan maqsad va vazifalari qanday?
2. Milliy va mintaqaviy standartlashtirish nima?
3. O'zaroalmashuvchanlik deganda nimani tushunasiz?
4. Me'yoriy hujjat atamasiga ta'rif keltiring?
5. Texnik jihatdan tartibga solishning asosiy vazifalari nimalardan iborat?
6. Texnik jihatdan tartibga solishning asosiy prinsiplari nimalardan iborat?
7. Texnik jihatdan tartibga solish davlat tizimi to'g'risida ma'lumot bering?

### **2-amaliy mashg'ulot: Tizimning hozirgi holati. Standartlashtirish, texnik jihatdan tartibga solish muammolari va jihatlari va uni takomillashtirish yo'llari.**

***Ishdan maqsad:*** Tizimning hozirgi holati. Standartlashtirish, texnik jihatdan tartibga solish muammolari va jihatlari va uni takomillashtirish yo'llari o'rganish. Standartlashtirish, texnik jihatdan tartibga solish sohasidagi me'yoriy xujjatlarni halqaro standartlarga uyg'unlashtirish.

## Umumiy ma'lumotlar.

O'zbekiston Respublikasining «Standartlashtirish to'g'risida»gi Qonuniga asosan O'zbekiston Respublikasida standartlashtirish ishlarini o'tkazishning umumiy tashkiliy-texnik qoidalarini tartibga solib turuvchi standartlashtirish tizimi faoliyat ko'rsatadi.

### Standartlashtirish ishlarini tashkil etish, muvofiqlashtirish va ta'minlashni:

- xalq xo'jaligi tarmoqlarida - O'zbekiston texnik jihatdan tartibga solish agentligi;
- qurilish, qurilish industriyasi sohasida, shu jumladan loyihalash va konstruksiyalashda - O'zbekiston Respublikasi Qurilish vazirligi;
- tabiiy resurslardan foydalanishni tartibga solish hamda atrof muhitni ifloslanishdan va boshqa zararli ta'sirlardan muhofaza qilish sohasida - O'zbekiston Respublikasi Ekologiya va atrof-muhitni muhofaza qilish davlat qo'mitasi;
- tibbiyot uchun mo'ljallangan mahsulotlar, shu jumladan dori vositalari, tibbiy buyumlar, tibbiy texnika sohasida, shuningdek O'zbekiston Respublikasida ishlab chiqarilayotgan, shu jumladan import bo'yicha yetkazib berilayotgan mahsulotlarda inson uchun zararli moddalar mavjudligini aniqlash masalalarida - O'zbekiston Respublikasi Sog'liqni saqlash vazirligi;
- mudofaa qobiliyatini va safarbarlik tayyorgarligini ta'minlash, mudofaa ahamiyatiga molik mahsulotlar sohasida - O'zbekiston Respublikasi Mudofaa vazirligi amalga oshiradi.

O'zbekiston texnik jihatdan tartibga solish agentligi ushbu Qonunga muvofiq standartlashtirish ishlarini o'tkazishning umumiy qoidalarini, manfaatdor tomonlarning davlat boshqaruv organlari, jamoat birlashmalari bilan olib boradigan hamkorlikdagi ishining shakl va usullarini belgilaydi.

Ushbu Qonunga muvofiq davlat boshqaruvi organlari o'z vakolatlari doirasida standartlarni ishlab chiqadi, tasdiqlaydi va nashr etadi.

Qonunga ko'ra, O'zbekistonning **milliy standartlashtirish tizimini** quyidagilar tashkil etadi:

Investitsiyalar va tashqi savdo vazirligi huzuridagi O'zbekiston texnik jihatdan tartibga solish agentligi;

Standartlashtirish bo'yicha milliy organ;

davlat va xo'jalik boshqaruvi organlari;

standartlashtirish bo'yicha texnik qo'mitalar.

Standartlashtirishning asosiy vazifalaridan biri **fuqarolarning hayotini, sog'lig'ini va mol-mulkini** hamda **atrof-muhitni** muhofaza qilishdan iborat.

Standartlashtirish rejasi quyidagi **muddatli istiqbol** uchun qabul qilinishi mumkin:

**qisqa** (1 yilgacha);

**o'rta** (1 yildan 5 yilgacha);

**uzoq** (5 yildan 10 yilgacha).

**Standartlarning yagona axborot bazasi** Standartlashtirish bo'yicha milliy organ tomonidan shakllantiriladi va yuritiladi.

**Standartlarning toifalari** jumlasiga quyidagilar kiradi:

milliy standartlar;  
xalqaro (*mintaqaviy*) standartlar;  
xorijiy mamlakatlarning standartlari.

Davlat yagona uzluksiz ta'lim tizimida O'zbekiston Respublikasi Vazirlar Mahkamasi tomonidan tasdiqlanadigan davlat ta'lim standartlari ishlab chiqiladi.

Standartlashtirishga doir normativ hujjatlar jumlasiga, shuningdek standartlashtirish qoidalari, normalari, texnik-iqtisodiy axborot klassifikatorlari ham kiradi. Mazkur hujjatlarni ishlab chiqish va qo'llash tartibi O'zbekiston texnik jihatdan tartibga solish agentligi tomonidan belgilanadi.

Xalqaro (davlatlararo, mintaqaviy) standartlar va xorijiy mamlakatlarning milliy standartlari, shuningdek xalqaro qoidalar va normalar O'zbekiston Respublikasi ishtirok etgan shartnoma yoki bitimlarga muvofiq qo'llaniladi. Ushbu standartlar, qoidalar va normalarni respublika hududida qo'llash tartibini O'zbekiston texnik jihatdan tartibga solish agentligi va davlat boshqaruvining boshqa organlari o'z vakolatlari doirasida belgilaydilar.

Standartlashtirishga doir normativ hujjatlar vatanimiz hamda chet el fan va texnikasining zamonaviy yutuqlariga asoslangan va O'zbekiston Respublikasining qonunchiligiga muvofiq bo'lishi lozim. Ular xalqaro savdo-sotiq uchun ortiqcha to'sqinliklarni vujudga keltirmasligi lozim.

Normativ hujjatlarsiz mahsulot ishlab chiqarish va realizatsiya qilishga yo'l qo'yilmaydi.

O'zbekiston Respublikasining manfaatlari himoya qilinishini va ishlab chiqarilayotgan mahsulotning raqobat qila olish imkonini ta'minlash uchun asosli hollarda standartlarda istiqbolga mo'ljallangan, an'anaviy texnologiyalarning imkoniyatlaridan ildamlashgan dastlabki talablar belgilab qo'yiladi.

Iste'molchilarga realizatsiya qilinadigan mahsulotga doir standartlar hamda ularga kiritilgan o'zgartishlar O'zbekiston texnik jihatdan tartibga solish agentligi organlarida haq olmasdan davlat ro'yxatidan o'tkazilishi kerak. O'zbekiston texnik jihatdan tartibga solish agentligi organlarida ro'yxatdan o'tkazilgan standartlashtirishga doir normativ hujjatlar texnik jihatdan tartibga solish sohasidagi normativ hujjatlarning davlat fondiga kiradi.

Mahsulot, atrof-muhit, aholining hayoti, sog'lig'i va mol-mulki xavfsizligini, texnikaviy va axborot jihatdan mahsulotning bir-biriga mos kelishi va o'zaro almashinuvchanligini, ularni nazorat qilish usullari birligi va tamg'alash birligini ta'minlash uchun standartlarda belgilanadigan talablar davlat boshqaruvi organlari, xo'jalik faoliyati subyektlari rioya etishi uchun majburiydir.

Standartlarda mahsulotni yaratish, ishlab chiqarish va yetkazib berish shartnomasiga kiritilgan, qonunchilikda nazarda tutilgan o'zga talablar ham belgilab qo'yilishi mumkin.

Import mahsulot, basharti u O'zbekiston Respublikasida amal qilayotgan texnik reglamentlarning yoki standartlarning majburiy talablar qismiga muvofiqligi tasdiqlanmagan bo'lsa, yetkazib berilishi va belgilangan maqsadda ishlatilishi mumkin emas.

Amaldagi qonunchilikka muvofiq majburiy sertifikatlashtirilishi lozim bo'lgan mahsulotni standartlashtirishga doir normativ hujjatlar sertifikatlashtirishni

amalga oshirishda rioya etiladigan talablarni, shuningdek ushbu talablarga muvofiqlikni nazorat qilish va sinash usullarini o'z ichiga olishi lozim.

Ko'rsatib o'tilgan hujjatlar mahsulotning mazkur turini sertifikatlashtirish tizimida belgilangan qoida va tartiblarga muvofiq qo'llanilishi lozim.

Amaldagi qonunchilikka muvofiq majburiy sertifikatlashtirilishi lozim bo'lgan mahsulotni standartlashtirishga doir normativ hujjatlar sertifikatlashtirishni amalga oshirishda rioya etiladigan talablarni, shuningdek ushbu talablarga muvofiqlikni nazorat qilish va sinash usullarini o'z ichiga olishi lozim.

Ko'rsatib o'tilgan hujjatlar mahsulotning mazkur turini sertifikatlashtirish tizimida belgilangan qoida va tartiblarga muvofiq qo'llanilishi lozim.

Xo'jalik faoliyati sub'ektlari tomonidan standartlarning majburiy talablariga, standartlashtirishga taalluqli boshqa qonun hujjatlariga rioya etilishi ustidan davlat nazoratini O'zbekiston texnik jihatdan tartibga solish agentligi, O'zbekiston Respublikasi Qurilish vazirligi, O'zbekiston Respublikasi Ekologiya va atrof-muhitni muhofaza qilish davlat qo'mitasi, O'zbekiston Respublikasi Sog'liqni saqlash vazirligi va ularning hududiy organlari, O'zbekiston Respublikasi Mudofaa vazirligi, shuningdek boshqa maxsus vakolatli davlat boshqaruv organlari o'z vakolatlari doirasida amalga oshiradi.

Mahsulot va texnologiyalarning ma'lum bir turlari yoki faoliyati turlarini standartlashtirish bo'yicha ishlarni tashkil etish va amalga oshirish, shuningdek kursatilgan obektlar yuzasidan xalqaro (mintaqaviy) standartlashtirish ishlarini o'tkazish bo'yicha O'zbekiston Respublikasida 33 ta Texnikaviy qo'mitasi (TQ) mavjud.

O'zbekiston Respublikasi Prezidentining 2018 yil 12 dekabrda «Texnik jihatdan tartibga solish, standartlashtirish, sertifikatlashtirish va metrologiya tizimlarini yanada rivojlantirish chora-tadbirlari to'g'risida»gi PQ-4059-sonli qaroriga muvofiq «Standartlashtirish, sertifikatlashtirish va texnik jihatdan tartibga solish ilmiy-tadqiqot instituti» davlat muassasasi (Standartlar instituti) tashkil etildi.

Ushbu qaroriga asosan «Standartlashtirish, sertifikatlashtirish va texnik jihatdan tartibga solish ilmiy-tadqiqot instituti» davlat muassasasi standartlashtirish bo'yicha tarmoq texnik qo'mitalarining faoliyatini muvofiqlashtirish, standartlashtirish bo'yicha normativ hujjatlarni, shu jumladan, shartnoma asosida xo'jalik yurituvchi sub'ektlar va boshqa tashkilotlarning arizalari bo'yicha ishlab chiqish va realizatsiya qilish, shuningdek, texnik jihatdan tartibga solish, standartlashtirish, sertifikatlashtirish va metrologiya sohasida kadrlarni qayta tayyorlash va malakasini oshirish bo'yicha bazaviy tashkilot etib belgilandi.

**Texnik jihatdan tartibga solish davlat tizimini quyidagilar tashkil etadi:**

- O'zbekiston Respublikasi Vazirlar Mahkamasi;
- texnik jihatdan tartibga solish sohasidagi vakolatli davlat organlari - O'zbekiston texnik jihatdan tartibga solish agentligi, O'zbekiston Respublikasi Sog'liqni saqlash vazirligi, O'zbekiston Respublikasi Qurilish vazirligi, O'zbekiston Respublikasi Ekologiya va atrof-muhitni muhofaza qilish davlat qo'mitasi;

- texnik jihatdan tartibga solish sohasida o'z vakolatlari doirasida faoliyatni amalga oshiruvchi davlat va xo'jalik boshqaruvi organlari.

#### **O'zbekiston Respublikasi Vazirlar Mahkamasi:**

- texnik jihatdan tartibga solish davlat tizimiga kiruvchi organlar faoliyatining asosiy yo'nalishlarini belgilaydi;
- texnik jihatdan tartibga solish davlat tizimiga kiruvchi organlarning faoliyat ko'rsatishini ta'minlaydi;
- texnik reglamentlarni ishlab chiqish dasturlarini tasdiqlaydi;
- umumiy texnik reglamentlarni tasdiqlaydi, ularga o'zgartish va qo'shimchalar kiritadi, shuningdek mazkur reglamentlarni bekor qiladi.

O'zbekiston Respublikasi Vazirlar Mahkamasi qonun hujjatlariga muvofiq boshqa vakolatlarni ham amalga oshirishi mumkin.

#### **O'zbekiston texnik jihatdan tartibga solish agentligi:**

- texnik jihatdan tartibga solish sohasidagi vakolatli davlat organlari hamda davlat va xo'jalik boshqaruvi organlari tomonidan kiritilgan texnik reglamentlarni ishlab chiqish dasturlarining loyihalari yuzasidan O'zbekiston Respublikasi Vazirlar Mahkamasiga umumlashtirilgan takliflar kiritadi;
- davlat va xo'jalik boshqaruvi organlarining umumiy va maxsus texnik reglamentlarni ishlab chiqishga doir faoliyatini o'z vakolati doirasida muvofiqlashtiradi hamda tashkil etadi;
- umumiy texnik reglamentlarni tasdiqlash, ularga o'zgartish va qo'shimchalar kiritish, shuningdek mazkur reglamentlarni bekor qilish to'g'risida O'zbekiston Respublikasi Vazirlar Mahkamasiga takliflar kiritadi;
- texnik jihatdan tartibga solish sohasidagi ekspert komissiyasini tuzadi;
- davlat va xo'jalik boshqaruvi organlari tomonidan ishlab chiqilgan umumiy va maxsus texnik reglamentlarni o'z vakolati doirasida ekspertizadan o'tkazadi;
- o'z vakolati doirasida: xo'jalik boshqaruvi organlari tomonidan ishlab chiqilgan maxsus texnik reglamentlarni tasdiqlaydi, ularga o'zgartish va qo'shimchalar kiritadi, shuningdek mazkur reglamentlarni bekor qiladi;
- mahsulotlar va xizmatlarning texnik reglamentlarda belgilangan talablarga muvofiqligini baholash uchun zarur bo'lgan, mahsulotning namunalarini olish, sinovlari va o'lchovlari usullarini belgilovchi texnik jihatdan tartibga solish sohasidagi normativ hujjatlar ro'yxatini tasdiqlaydi;
- umumiy va maxsus texnik reglamentlarga rioya etilishi ustidan o'z vakolati doirasida davlat nazoratini amalga oshiradi;
- texnik jihatdan tartibga solish sohasidagi normativ hujjatlar davlat fondini shakllantiradi;
- texnik jihatdan tartibga solish sohasida o'z vakolati doirasida xalqaro hamkorlikni amalga oshiradi.

O'zbekiston texnik jihatdan tartibga solish agentligi qonun hujjatlariga muvofiq boshqa vakolatlarni ham amalga oshirishi mumkin.

**O'zbekiston Respublikasi Sog'liqni saqlash vazirligi** texnik jihatdan tartibga solish sohasidagi, mahsulotlar, ishlar va xizmatlarning xavfsizligiga doir, ularda inson hayoti va sog'lig'i uchun zararli bo'lgan moddalar, kasallik tug'diruvchi organizmlarning mavjudligi, kasallik tashuvchilarning kirib kelishi yoki

tarqalishining oldini olish, tibbiyot uchun mo'ljallangan buyumlar, tibbiy texnika va dori vositalarini ishlab chiqarish hamda qo'llash bo'yicha majburiy talablarga taalluqli ishlarning bajarilishini tashkil etadi va ta'minlaydi.

**O'zbekiston Respublikasi Qurilish vazirligi** shaharsozlik faoliyatida texnik jihatdan tartibga solish sohasidagi, mahsulotlar, ishlar va xizmatlar xavfsizligiga doir majburiy talablarga taalluqli ishlarning bajarilishini tashkil etadi va ta'minlaydi.

**O'zbekiston Respublikasi Ekologiya va atrof-muhitni muhofaza qilish davlat qo'mitasi** tabiiy resurslardan foydalanishda hamda atrof-muhitni ifloslanish va boshqa zararli ta'sirlardan muhofaza qilishda texnik jihatdan tartibga solish sohasidagi, mahsulotlar, ishlar va xizmatlar xavfsizligiga doir majburiy talablarga taalluqli ishlarning bajarilishini tashkil etadi va ta'minlaydi.

**Ushbu texnik jihatdan tartibga solish sohasidagi vakolatli davlat organlari** o'z vakolati doirasida:

- texnik reglamentlarni ishlab chiqish dasturlari loyihalari va umumiy texnik reglamentlarni tasdiqlash yuzasidan O'zbekiston texnik jihatdan tartibga solish agentligiga takliflar kiritadi;
- umumiy va maxsus texnik reglamentlar ishlab chiqilishini amalga oshiradi hamda ularni ekspertizadan o'tkazadi;
- texnik jihatdan tartibga solish sohasidagi ekspert komissiyalarini tuzadi;
- davlat va xo'jalik boshqaruvi organlari tomonidan ishlab chiqilgan umumiy va maxsus texnik reglamentlarni ekspertizadan o'tkazadi;
- umumiy texnik reglamentlarga o'zgartish va qo'shimchalar kiritish, shuningdek mazkur reglamentlarni bekor qilish yuzasidan takliflar tayyorlaydi;
- maxsus texnik reglamentlarni tasdiqlaydi, ularga o'zgartish va qo'shimchalar kiritadi, shuningdek mazkur reglamentlarni bekor qiladi;
- umumiy va maxsus texnik reglamentlarga rioya etilishi ustidan davlat nazoratini amalga oshiradi;
- texnik jihatdan tartibga solish sohasidagi normativ hujjatlar davlat fondini shakllantiradi;
- texnik jihatdan tartibga solish sohasida xalqaro hamkorlikni amalga oshiradi.

Texnik jihatdan tartibga solish sohasidagi vakolatli davlat organlari qonun hujjatlariga muvofiq boshqa vakolatlarni ham amalga oshirishi mumkin.

**Davlat va xo'jalik boshqaruvi organlari o'z vakolatlari doirasida:**

- texnik reglamentlarni ishlab chiqish dasturlari loyihalari yuzasidan O'zbekiston texnik jihatdan tartibga solish agentligiga takliflar kiritadi;
- umumiy va maxsus texnik reglamentlar ishlab chiqilishini amalga oshiradi;
- umumiy va maxsus texnik reglamentlarga o'zgartish va qo'shimchalar kiritish, shuningdek mazkur reglamentlarni bekor qilish bo'yicha takliflar tayyorlaydi;
- texnik jihatdan tartibga solish sohasidagi ekspert kengashlarini tuzadi;
- texnik jihatdan tartibga solish sohasidagi normativ hujjatlar davlat fondini shakllantirishda ishtirok etadi;

- umumiy va maxsus texnik reglamentlarga rioya etilishi ustidan qonun hujjatlarida belgilangan tartibda nazoratni amalga oshiradi.

Davlat va xo'jalik boshqaruvi organlari qonun hujjatlariga muvofiq boshqa vakolatlarni ham amalga oshirishi mumkin.

Davlat boshqaruvi organlari o'z vakolatlari doirasida maxsus texnik reglamentlarni tasdiqlaydi, ularga o'zgartish va qo'shimchalar kiritadi, shuningdek mazkur reglamentlarni bekor qiladi.

### **Nazorat savollari.**

1. O'zbekistonda texnik jihatdan tartibga solish davlat tizimini shakllantirish va standartlashtirish davlat tizimini islox qilish konsepsiyasi to'g'risida nimalar bilasiz?

2. Texnik jihatdan tartibga solish tizimini amaliyotga tadbiq etishning ilmiy asoslari nimalardan iborat?

3. Standartlar turlari va toifalari to'g'risida ma'lumot bering?

4. Umumiy va maxsus texnik reglament to'g'risida ma'lumot bering?

5. Standartlashtirish nima?

6. Standart va standartlashtirishga ta'rif bering?

### **3-amaliy mashg'ulot: Standartlashtirish sohasidagi xalqaro va mintaqaviy hamkorlik.**

**Ishdan maqsad:** Standartlashtirish sohasidagi xalqaro va mintaqaviy hamkorlikni tahlil qilish. Halqaro tashkilotlar bilan ishlash. halqaro standartlarni milliy standartlar bilan uyg'unlashtirish mexanizmi o'rganish.

#### **Umumiy ma'lumotlar.**

O'zbekiston texnik jihatdan tartibga solish agentligi texnik jihatdan tartibga solish, standartlashtirish, metrologiya, sertifikatlashtirish, xalqaro standartlarni, shu jumladan sifatni boshqarish tizimi bo'yicha xalqaro standartlarni qo'llash asosida mahsulotlar sifatini va ularning raqobatbardoshligini oshirish sohasida yagona davlat siyosatini amalga oshiradi.

O'zbekiston texnik jihatdan tartibga solish agentligi texnik jihatdan tartibga solish, standartlashtirish, metrologiya va sertifikatlashtirish bo'yicha milliy tashkilot sifatida xalqaro va mintaqaviy tashkilotlarda O'zbekiston Respublikasi nomidan ish ko'radi.

- **ISO**- Standartlashtirish bo'yicha xalqaro tashkilot (to'la xuquqlia'zo)
- **OIML**- Qonunchilik metrologiyasi xalqaro tashkiloti (muxbira'zo)
- **MGS** - Davlatlararo standartlashtirish, metrologiya va sertifikatlashtirish kengashi (to'la xuquqli a'zo)
- **MAC**- Standartlashtirish bo'yicha mintaqalararo uyushmasi (to'la xuquqlia'zo)
- **COOMET** - Yevro-Osiyo milliy metrologiya institutlari hamkorligi (to'la xuquqlia'zo)

O'zbekiston texnik jihatdan tartibga solish agentligi quyidagi xorijiy davlatlarning standartlashtirish, metrologiya va sertifikatlashtirish bo'yicha milliy tashkilotlari bilan hamkorlik qiladi:

MDH davlatlari, Misr Arab Respublikasi, Eron Islom Respublikasi, Litva Respublikasi, Slovakiya Respublikasi, Turkiya, Singapur Respublikasi, Janubiy Koreya, Yunoniston (Gretsiya), Germaniya Federativ Respublikasi, Chexiya Respublikasi, Buyuk Britaniya, Vengriya, Vietnam, Hindiston Respublikasi, Indaneziya Respublikasi, Ispaniya Qirolligi, Xitoy Xalq Respublikasi, Latviya Respublikasi, Polsha Respublikasi, Frantsiya.

**Standartlashtirish, metrologiya, sertifikatlashtirish, akkreditatsiya, sifatni boshqarish tizimlari sohasida faoliyat ko'rsatadigan xalqaro va mintaqaviy tashkilotlar ro'yxati**

<b>Abbrev</b>	<b>Tashkilot nomi</b>
ISO	International Organization for Standardization – Xalqaro standartlashtirish tashkiloti
IEC/CEI	International Electrotechnical Commission – Xalqaro elektrotexnika komissiyasi
CEN	European Committee for Standardization – Evropa standartlashtirish qo'mitasi
CENELEC	European Committee for Electrotechnical Standardization – Elektrotexnika va elektronika sohasida Evropa standartlashtirish qo'mitasi.
ETSI	European Telecommunications Standards Institute – Telekommunikatsiya sohasida Evropa standartlashtirish instituti
ITU	International Telecommunication Union – Xalqaro elektroaloqa birlashmasi
OIML	International Organization of Legal Metrology – Qonunchilik metrologiyasi xalqaro tashkiloti.
BIPM	Le bureau International des Poids et Mesures – Xalqaro o'lchov va tarozilar Byurosi
WELMEC	Organization of European national legal metrology services – G'arbiy Evropa qonunchilik metrologiyasi tashkiloti.



<b>Abbrev</b>	<b>Tashkilot nomi</b>
<b>EUROMET</b>	European Collaboration on Measurement Standards – Evropa etalonlar hamkorligi
<b>EOQ</b>	European Organization for Quality – Evropa sifat tashkiloti.
<b>EA</b>	European Accreditation of Certification - Evropa akkreditatsiya hamkorligi
<b>UN/ECE</b>	United Nations Economic Commission for Europe – BMT Evropa iqtisodiy komissiyasi
<b>ILAC</b>	International Laboratory Accreditation Cooperation - Laboratoriyalar akkreditatsiyasi xalqaro hamkorligi. <a href="#">Xalqaro laboratoriyalarni akkreditatsiya qilish tashkiloti (ILAC)</a>
<b>APLMF</b>	Asia-Pacific Legal Metrology Forum – Osiyo – Tinch okeani qonunchilik metrologiyasi forumi.
<b>IFAN</b>	International Federation of Standards Users – Standartlar foydalanuvchilarini xalqaro federatsiyasi.
<b>COPANT</b>	Pan American Standards Commission – Panamerika standartlar komissiyasi
<b>IrDA</b>	The IrDA is an association of companies from around the globe focused on providing IR standards to ensure the quality and interoperability of the Infrared Technology – AT-texnikasi sohasida standartlarni joriy etish uyushmasi
<b>IAF</b>	International Accreditation Forum - Xalqaro akkreditatsiya qilish forumi. <a href="#">Xalqaro akkreditatsiya qilish forumi (IAF)</a>

### **Nazorat savollari:**

1. Standartlashtirish sohasidagi xalqaro tashkilotlar haqida so‘zlab bering?
2. Standartlashtirish sohasidagi mintaqaviy hamkorlik haqida nimalar bilasiz?

#### **4-amaliy mashg'ulot: Milliy standartlashtirish tizimini rivojlantirish va uning qonunchilik asoslarini takomillashtirish.**

**Ishdan maqsad:** Milliy standartlashtirish tizimini rivojlantirish va uning qonunchilik asoslarini takomillashtirishni tahlil qilish.

##### **Umumiy ma'lumotlar.**

Bugungi kunda respublikamizda barcha sohalarda olib borilayotgan tub islohotlar va ulkan bunyodkorlik ishlarini amalga ko'rishimiz mumkin.

Ana shunday ustuvor islohotlarning biri sifatida, mamlakatimizda biznes yuritish shart-sharoitlarni yanada yaxshilash, tadbirkorlikni rivojlantirishga oid islohotlarni izchil davom ettirish, tadbirkorlarni qo'llab-quvvatlash mexanizmlarini kengaytirishga jiddiy e'tibor qaratilmoqda. Bu esa, eng avvalo insonlar farovonligi va ularni sog'lom hayot kechirishlariga xizmat qiladi.

Hozirda, ilg'or xorijiy davlatlardagi ishlab chiqaruvchilar o'z mahsulotlarini bozor talablari asosida doimiy ravishda takomillashtirib borishi va yangi innovatsion texnologiyalarni jadallik bilan joriy etilishi natijasida jahon bozorida shiddatli raqobat muhiti shakllanmoqda.

Bunday, bozor munosabatlari taraqqiy etgan sharoitda, avvalo huquqiy islohotlar yo'lida o'z yechimini kutayotgan masalalarni hal etish, Yangi O'zbekiston sharoitida jahon standartlariga moslashtirilgan qonuniy asoslarni yaratish zarurati paydo bo'ldi.

Shu maqsadda, O'zbekiston Respublikasi Prezidentining 2021-yil 2-iyundagi PF-6240-son Farmoni bilan tasdiqlangan Sifat milliy infratuzilmasini rivojlantirish bo'yicha "Yo'l xaritasi"da belgilangan ustuvor vazifalardan kelib chiqib, "Standartlashtirish to'g'risida"gi O'zbekiston Respublikasining yangi Qonuni loyihasi ishlab chiqildi.

Aytish mumkinki, hozirda amalga bo'lgan "Standartlashtirish to'g'risida"gi O'zbekiston Respublikasi Qonuni 1993-yilda qabul qilingan (2000-2021-yillar mobaynida 10 marotaba o'zgartirishlar kiritilgan) bo'lib, bugungi kun talablari va standartlashtirish sohasidagi xalqaro hujjatlarga muvofiqlashtirishni talab etadi.

Shu bois, standartlashtirish sohasidagi xalqaro talablar va ilg'or xorijiy tajribani qamrab olish, o'tgan 29 yillik huquqiy amaliyotdagi bo'shliqlarni to'ldirish maqsadida mazkur yangi qonun loyihasi ishlab chiqilmoqda.

Yangi tahrirda ishlab chiqilayotgan mazkur qonun loyihasi quyidagi asosiy yangiliklarni o'z ichiga qamrab oladi:

Birinchidan, hozirgi kunda mamlakatimizda amalga oshirilayotgan iqtisodiyotni liberallashtirishga qaratilgan keng ko'lamli islohotlarning bosh mezoni sifatida iqtisodiy sektorga davlat aralashuvini keskin qisqartirish belgilanmoqda.

Bunday sharoitda, "davlat standarti" (O'z DSt) tushunchasidan voz kechilib, "milliy standart" (O'z MSt) ga o'tish taklif etilmoqda.

Xalqaro amaliyot tahlili shuni ko'rsatmoqdaki, "Davlat standarti" tushunchasi majburiy bajarilishi shart bo'lgan talablarni ifodalaydi. Bugungi kunda, AQSH,

Yevropa Ittifoqi davlatlari, Rossiya va Xitoy singari ilg'or davlatlarda ham "Milliy standart" tushunchasi qo'llaniladi.

Ikkinchidan, jahon bozorida raqobat muhitining shiddatli tus olishi, o'z navbatida ishlab chiqariladigan mahsulotlarni bozor talablariga shiddat bilan moslashishi hamda raqobatbardosh bo'lishini taqozo etadi.

Hozirda, Jahon savdo tashkiloti (WTO), Standartlashtirish bo'yicha xalqaro tashkilot (ISO) singari yirik tashkilotlar talablariga asosan, ishlab chiqarilayotgan mahsulotlar iste'mol bozorlari va xorijiy davlatlar bozorlariga erkin kirib borishida raqobat muhitini yaratishda standartlarni qo'llash ixtiyoriylikni kasb etadi.

Shunga ko'ra, yangi tahrirda ishlab chiqilayotgan qonun loyihasida milliy standartlarni ixtiyoriy asosda qo'llash amaliyoti taklif etilmoqda. Bunda, qo'llanilishi majburiy bo'lgan standartlar ro'yxati faqat O'zbekiston Respublikasi Vazirlar Mahkamasi tomonidan belgilanadi.

Ma'lumot uchun: bugungi kunda standartlashtirish fondida 30 mingga yaqin standartlar mavjud bo'lib, ularga rioya qilinishi majburiy sanaladi. Yangi tahrirda ishlab chiqilayotgan ushbu qonun loyihasining qabul qilinishi esa, mazkur standartlarni 18 mingdan ortig'ini majburiy tusdan, ixtiyoriy tusga o'tkazadi.

Uchinchidan, mahsulotlar eksport geografiasining kengayishi va ularni jahon bozorida erkin harakatlanishida, turli xil savdodagi texnik to'siqlarni paydo bo'lishini oldini olishda xorijiy davlatlarda belgilangan talablarni inobatga olish zarur hisoblanmoqda.

Bunda, xalqaro, mintaqaviy va xorijiy davlatlarning milliy standartlarini respublikamiz hududida Milliy idoraning qaroriga muvofiq milliy standart sifatida o'zgarishsiz qabul qilish orqali qo'llash amaliyoti joriy etilmoqda.

Ma'lumot uchun: Hozirda Yevropa standartlashtirish qo'mitasi (CEN), Amerika materiallarni sinash jamiyati (ASTM), Fransiya standartlashtirish uyushmasi (AFNOR), Germaniya standartlashtirish tashkiloti (DIN) va Rossiya Federatsiyasi Texnik jihatdan tartibga solish va metrologiya federal agentligi (Rosstandart) singari tashkilotlar bilan standartlarni qo'llash bo'yicha hamkorlik kelishuvlari mavjud.

To'rtinchidan, standartlashtirish sohasida ilk marotaba muayyan muddatga qabul qilinadigan "dastlabki standart" (DS)ni qo'llash amaliyoti joriy etilmoqda.

Mazkur toifadagi standartlar, yangi turdagi mahsulotlar uchun ishlab chiqilgan va bozor tamoyillariga moslashishi maqsadida qo'shimcha ravishda ilmiy-tadqiqot hamda amaliyot ko'rsatkichlarini olib borishni talab etadi. Bunda, standart loyihasi dastlabki standart shaklida standartlashtirish bo'yicha texnik qo'mita tomonidan muayyan muddatga qabul qilinadi.

Beshinchidan, standartlashtirish bo'yicha xalqaro, mintaqaviy va xorijiy davlatlar tashkilotlari bilan samarali hamkorlik aloqalarini amalga oshirish va standartlarni ishlab chiqish, tasdiqlash, bekor qilish hamda yangilash ishlarini turli xil idoralar kesimida alohida-alohida amalga oshirish amaliyotidan voz kechilmoqda.

Bunda, standartlashtirish sohasida tegishli qarorlar qabul qilish bo'yicha vakolatini milliy organ sifatida – O'zbekiston texnik jihatdan tartibga solish agentligi huzuridagi O'zbekiston standartlar institutiga berish taklif etilmoqda.

Ma'lumot uchun: hozirda bu kabi vakolat O'zbekiston texnik jihatdan tartibga solish agentligi (iqtisodiyot tarmoqlari), Qurilish vazirligi (qurilish sohasida), Ekologiya va atrof-muhitni muhofaza qilish davlat qo'mitasi (tabiiy resurslardan oqilona foydalanish va atrof muhitni muhofaza qilish sohasida), Sog'liqni saqlash vazirligi (tibbiyot vositalaridan foydalanish sohasida) va Mudofaa vazirligi (mudofaa sohasida) mavjud.

Bunda, standart loyihalari tarmoqlar huzurida tashkil etiladigan standartlashtirish bo'yicha texnik (?) qo'mita tomonidan konsensus asosida ishlab chiqiladi va tasdiqlash uchun Milliy idoraga taqdim etiladi.

Oltinchidan, standartlashtirish sohasida nizolarni hal etish bo'yicha samarali va ta'sirchan mexanizm joriy etilmoqda. Unga ko'ra, manfaatdor tomon yoki standartlashtirish bo'yicha texnik (?) qo'mita Milliy organning harakati (yoki harakatsizligi) va u tomonidan qabul qilingan tegishli qarorlarni belgilangan tartib-tamoyillarga zid ravishda amalga oshirilgan deb hisoblasa, Milliy organ huzurida tuziladigan Appelyatsiya komissiyasiga murojaat qilish huquqi kafolatlanmoqda.

Shuningdek, tomonlar Appelyatsiya komissiyasi qarorlaridan norozi bo'lgan taqdirda, standartlarni ishlab chiqish, tasdiqlash, ro'yxatga olish, yangilash, to'xtatib qo'yish yoki bekor qilish hamda texnik (?) qo'mita faoliyati bilan bog'liq bo'lgan kelishmovchiliklar mavjud bo'lgan taqdirda, yakuniy qaror O'zbekiston Texnik jihatdan tartibga solish agentligi tomonidan qabul qilinishi belgilanmoqda.

Yettinchidan, quyidagi tashkilot va idoralarning standartlashtirish sohasidagi vakolatlari belgilanmoqda:

O'zbekiston Respublikasi Vazirlar Mahkamasi - davlat siyosatini amalga oshirish, davlat boshqaruvi organlari, xo'jalik birlashmalari, mahalliy davlat hokimiyati organlarining faoliyatini muvofiqlashtirish, milliy standartlashtirish tizimini rivojlantirishning ustuvor yo'nalishlarini belgilash, rivojlantirish bo'yicha normativ-huquqiy hujjatlarni qabul qilish, majburiylik tusiga ega bo'lgan standartlarni belgilash, ilmiy-texnikaviy faoliyatni tashkil etish hamda xo'jalik yurituvchi subyektlarini iqtisodiy qo'llab-quvvatlash va rag'batlantirishni amalga oshirish;

O'zbekiston Texnik jihatdan tartibga solish agentligi – o'z vakolatlari doirasida umummajburiy bo'lgan normativ-huquqiy hujjatlar loyihalarini ishlab chiqish va tasdiqlash, milliy standartlashtirish dasturining bajarilishini monitoring qilish, zamonaviy boshqaruv uslublariga asoslangan yagona uyg'unlashgan standartlashtirish tizimini yaratish va Milliy idora huzurida Appelyatsiya komissiyasini tuzish hamda uning faoliyatini tashkil etish;

Milliy idora – standartlashtirish sohasida dasturiy hujjatlar ishlab chiqish va amalga oshirish, jumladan milliy standartlashtirish dasturini amalga oshirish, zamonaviy innovatsion va axborot-kommunikatsiya texnologiyalarini joriy etish orqali standartlashtirish tizimini raqamlashtirish, standartlashtirish bo'yicha texnik qo'mita faoliyatini muvofiqlashtirish, standartlarni ishlab chiqish, tasdiqlash, bekor qilish va yangilash, xalqaro va mintaqaviy tashkilotlarda O'zbekistonning milliy manfaatlarini ifodalash;

Davlat boshqaruvi organlari va xo'jalik birlashmalari – Milliy idoraga yangi standartlarni ishlab chiqish, bekor qilish va ularni yangilash yuzasidan takliflar

kiritish, standartlar loyihalarini ishlab chiqishni tashabbus qilish, standartlashtirish bo'yicha texnik qo'mitani tashkil etish hamda uning faoliyatini yuritish.

Sakkizinchidan, mazkur qonun loyihasi bilan standartlashtirish sohasida xalqaro normalarda keltirilgan tushunchalar, oshkoralik va shaffoflik prinsiplari hamda davlat siyosatining asosiy yo'nalishlari belgilanmoqda.

Bir so'z bilan aytganda, "Standartlashtirish to'g'risida"gi O'zbekiston Respublikasining yangi Qonuni loyihasini qabul qilinishi, eng avvalo Yangi O'zbekistonda amalga oshirilayotgan izchil islohotlar samarasiga, inson qadri va uning farovonligiga, ishlab chiqarilayotgan mahsulotlarni sifatli, xavfsiz va raqobatbardosh bo'lishiga xizmat qiladi.

Qonun loyihasining qabul qilinishi milliy standartlashtirish tizimini mazmun jihatidan xalqaro amaliyot bilan uyg'unlashtiradi, mahsulot ishlab chiqarish sifatini oshirib, ularni tashqi bozorda raqobatbardosh bo'lishiga hamda milliy standartlarimizni jahon bozorlarida jaranglashiga erishiladi.

#### **Nazorat savollari:**

1. Milliy standartlashtirish tizimini rivojlantirish bo'yicha fikrlaringizni bildiring?

2. Milliy standartlashtirish tizimini rivojlantirish va uning qonunchilik asoslarini takomillashtirish bo'yicha keyingi yillarda respublikamizda qanday ishlar amalga oshirildi?

## V. GLOSSARI

Термин	Ўзбек тилидаги шарҳи	Инглиз тилидаги шарҳи
<b>milliy standart</b>	O'zbekiston Respublikasi Investitsiyalar va tashqi savdo vazirligi huzuridagi O'zbekiston texnik jihatdan tartibga solish agentligining O'zbekiston standartlar instituti tomonidan qabul qilingan hamda keng jamoatchilik uchun ochiq bo'lgan standart;	
<b>standart</b>	faoliyatning har xil turlariga yoki ularning natijalariga taalluqli bo'lgan, umumiy va ko'p marta foydalanish uchun qoidalarni, umumiy prinsiplarni yoki tavsiflarni belgilaydigan hamda muayyan sohada tartibga solishning eng maqbul darajasiga erishishga qaratilgan hujjat;	
<b>standartlashtirish</b>	muayyan sohada tartibga solishning eng maqbul darajasiga erishishga qaratilgan, haqiqatda mavjud bo'lgan yoki kutilayotgan vazifalarga nisbatan umumiy va ko'p marta foydalanish uchun qoidalarni belgilaydigan faoliyat;	
<b>Standartlashtirish bo'yicha milliy organ</b>	O'zbekiston Respublikasi Investitsiyalar va tashqi savdo vazirligi huzuridagi O'zbekiston texnik jihatdan tartibga solish agentligining O'zbekiston standartlar instituti;	
<b>standartlashtirish bo'yicha texnik qo'mita</b>	faoliyatning yo'nalishlari bo'yicha standartlashtirish tizimini rivojlantirishni amalga oshirishda ishtirok etuvchi maslahat-kengash organi;	
<b>standartlashtirish obyekti</b>	mahsulot, tovarlar, xizmatlar (bundan buyon matnda mahsulot deb yuritiladi), jarayonlar, menejment tizimlari, atamalar, shartli belgilar, tadqiqotlar (sinash), o'lchash (shu jumladan namunalarni tanlash) hamda sinash usullari, tamg'alash, muvofiqlikni baholash tartib-taomillari va boshqa obyektlar;	
<b>xalqaro (mintaqaviy)</b>	standartlashtirish bo'yicha	

<b>standart</b>	xalqaro yoki mintaqaviy tashkilot tomonidan qabul qilingan va keng jamoatchilik doirasi uchun ochiq bo'lgan standart;	
<b>xorijiy mamlakatning standarti</b>	xorijiy mamlakatning standartlashtirish bo'yicha vakolatli organi (tashkiloti) tomonidan qabul qilingan standart;	
<b>o'zaro kelishuv</b>	ko'pchilik manfaatdor taraflarning mavjud masalalar bo'yicha e'tirozlari mavjud emasligi bilan tavsiflanadigan hamda barcha taraflarning fikrlarini inobatga olishga va mos kelmayotgan nuqtai nazarlarni yaqinlashtirishga qaratiladigan jarayon natijasida erishiladigan umumiy kelishuv.	
<b>davlat nazorati organi</b>	texnik jihatdan tartibga solish sohasidagi normativ hujjatlar talablariga rioya etilishi ustidan davlat nazoratini amalga oshirishga vakolatli bo'lgan davlat boshqaruvi organi;	
<b>ishlab chiqaruvchining vakolatli vakili</b>	ishlab chiqaruvchi (chet el ishlab chiqaruvchisi) bilan tuzilgan shartnoma asosida O'zbekiston Respublikasi hududida mahsulotning muvofiqligini baholashda va uni muomalaga chiqarishda ushbu ishlab chiqaruvchi nomidan harakatlarni amalga oshiradigan tadbirkorlik subyekti;	
<b>mahsulot</b>	faoliyatning moddiy-ashyoviy shaklda taqdim etilgan va xo'jalik maqsadida hamda boshqa maqsadlarda foydalanish uchun mo'ljallangan natijasi;	
<b>muvofiqlik to'g'risidagi deklaratsiya</b>	ishlab chiqaruvchi, ishlab chiqaruvchining vakolatli vakili, sotuvchi yoki import qiluvchi muomalaga chiqariladigan mahsulotning texnik jihatdan tartibga solish sohasidagi normativ hujjatlar talablariga muvofiqligini tasdiqlaydigan hujjat;	

<b>muvofiglikni deklaratsiyalash</b>	mahsulotning texnik jihatdan tartibga solish sohasidagi normativ hujjatlar talablariga muvofigligini majburiy ravishda tasdiqlash shakli;	
<b>savdodagi texnik to'siq</b>	mahsulot kelib chiqqan mamlakatga (joyga) qarab mahsulotga va muvofiglikni baholash tartib-taomillariga doir majburiy talablarning turlicha qo'llanilishi oqibatida mamlakatlar o'rtasidagi savdoda yuzaga keladigan to'siq;	
<b>sinash laboratoriyasi</b>	sinashni amalga oshiruvchi yuridik shaxs yoki uning tarkibiy bo'linmasi;	
texnik jihatdan tartibga solish	mahsulotning xavfsizligiga, uni ishlab chiqarish jarayonlariga va usullariga doir talablarni belgilash, qo'llash hamda bajarish, shuningdek ularga rioya etilishini muvofiglikni baholash va davlat nazoratini amalga oshirish orqali tekshirish;	
<b>texnik jihatdan tartibga solish sohasidagi normativ hujjatlar</b>	texnik reglamentlar va standartlar;	
<b>texnik reglament</b>	mahsulot xavfsizligining qo'llanilishi majburiy bo'lgan tavsiflari yoki ular bilan bog'liq bo'lgan ishlab chiqarish jarayonlari va usullari, qoidalar belgilangan hujjat;	
<b>xizmat</b>	jismoniy va yuridik shaxslarning ehtiyojlarini qanoatlantirishga qaratilgan, natijalari ashyoviy shaklga ega bo'lmagan faoliyat.	



## VI. FOYDALANGAN ADABIYOTLAR

### I. Maxsus adabiyotlar.

1. “Metrologiya to‘g‘risida”gi O‘zbekiston Respublikasi Qonuni 07.04.2020 yildagi O‘RQ-614-son
2. “Texnik jihatdan tartibga solish to‘g‘risida”gi O‘zbekiston Respublikasi Qonuni 27.02.2023 yildagi O‘RQ-819-son
3. “Standartlashtirish to‘g‘risida”gi O‘zbekiston Respublikasi Qonuni 03.11.2022 yildagi O‘RQ-800-son
4. Abduvaliev A.A. va boshqalar. “Standartlashtirish, metrologiya, sertifikatlashtirish, sifat”. Darslik, -T.: 2016 y.
5. Ismatullaev P.R., Matyakubova P.M., Turaev Sh.A. “Metrologiya, standartlashtirish va sertifikatlashtirish”. Darslik.T. Lesson-Press. -2015. – 423 b
6. Ismatullaev P.R., Maksudov A.N., Abdullaev A.X., Axmedov B.M., A‘zamov A.A. Metrologiya standartlashtirish va sertifikatlashtirish. –T.: O‘zbekiston, 2016. - 360 b.
7. Ismatullaev P.R., Kodirova Sh.A., «Metrologiya asoslari», Darslik,-T.: 2021y.
8. Ismatullaev P.R., Matyakubova P.M., Turaev Sh.A. “Standartlashtirish asoslari”. Darslik. -T.: 2019 y.
9. Matyakubova P.M., Kuziev B.N., Miralieva A.K. “Xujjatlarning ekspertizasi”. O‘quv qo‘llanma,-T.:2021. -187 b.
10. P.M. Matyakubova, G‘.G‘.Boboyev Mahsulot sifat nazorati. O‘quv qo‘llanma. –T.: “Fan va texnologiyalar nashriyot uyi”, 2022. 208 bet

### II. Internet saytlar

1. <http://edu.uz> – O‘zbekiston Respublikasi Oliy va o‘rta maxsus ta‘lim vazirligi.
2. <http://lex.uz> – O‘zbekiston Respublikasi Qonun hujjatlari ma‘lumotlari milliy bazasi.
3. <http://bimm.uz> – Oliy ta‘lim tizimi pedagog va rahbar kadrlarini qayta tayyorlash va ularning malakasini oshirishni tashkil etish Bosh ilmiy-metodik markazi.
4. <http://ziyonet.uz> – Ta‘lim portali Ziyonet.
5. <http://natlib.uz> – Alisher Navoiy nomidagi O‘zbekiston Milliy kutubxonasi.
6. <http://www.standart.uz>.
7. <http://www.nim.uz>.
8. <http://www.iso.com>
9. <http://www.smsiti.uz>
10. <http://www.rssm.uz>
11. [www.easc.org.by](http://www.easc.org.by)
12. <http://www.ima.uz>.
13. <http://www.fips.ru>
14. <http://ipdl.wipo.int>